

# HACCP Besen, Bürsten und Reinigungsartikel

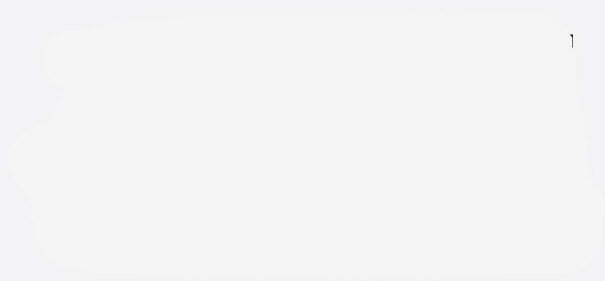

11 Colours available

Innengewinde





## **Bedruckte Besen & Bürsten**

Gerne bedrucken wir ihre Besen und Bürsten individuell mit ihrem Logo.  
Fragen Sie einfach nach!



### Farbcode

Bei Bestellungen bitte die Farbcode-Nummer hinter die letzte Stelle der Artikelnummer setzen: **5763-2** = Stielbürsten → Blau

1	xxxxx-1 = Weiß
2	xxxxx-2 = Blau
3	xxxxx-3 = Rot
4	xxxxx-4 = Gelb
5	xxxxx-5 = Grün
6	xxxxx-6 = Schwarz
7	xxxxx-7 = Orange
8	xxxxx-8 = Violett
9	xxxxx-9 = Pink
11	xxxxx-11 = Grau
12	xxxxx-12 = Braun

### Produkteigenschaften

- Sehr weich
- Weich
- Mittel
- Hart
- Sehr hart
- Geschlitzte Borsten
- Wasserdurchlauf
- Drehgelenk
- Verpackungseinheit in Stück
- Hitzebeständigkeit
- Besatzhöhe

### Bürsten und Stiele

4-19

---

### Handbürsten und Reinigungssysteme

20-35

---

### Detektierbare Produkte

36-41

---

### Resin-Set

42-44

---

### WasserDurchlauf

45-50

---

### ZusatzArtikel

50-51

---

### Allgemeine Produktinformation

53-55





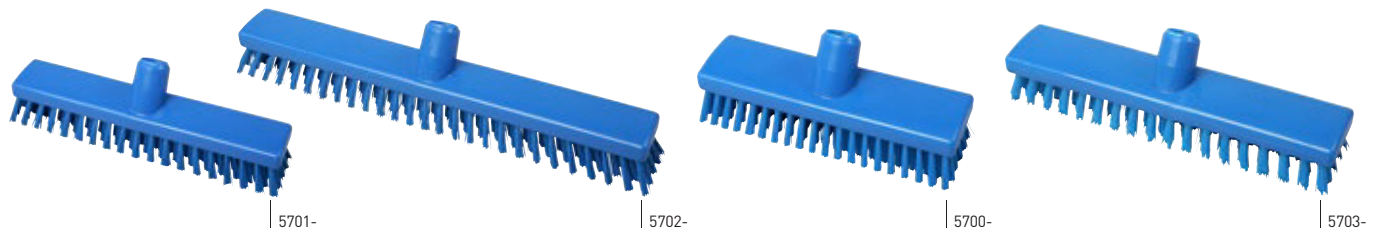

### Weitere Besen, Bürsten

und Reinigungslösungen finden Sie in unserem **Besen & Bürsten Katalog**.

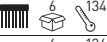

## Schrubber

Notiz

5701-	280 x 50 mm	Polyester PBT 0.50	±30		1	2	3	4	5			11	12		
5702-	400 x 50 mm	Polyester PBT 0.50	±30		1	2	3	4	5	6		8			
5700-	225 x 60 mm	Polyester PBT 0.50	±30		1	2	3								
5703-	300 x 60 mm	Polyester PBT 0.50	±25		1	2	3	4	5	6	7	8	9	11	12



## Schrubber halbrund

Notiz

5706-	285 x 120 mm	Polyester PBT 0.50	±25/40		1	2	3	4	5				
-------	--------------	--------------------	--------	---	---	---	---	---	---	--	--	--	--



## Allzweckwascher

Notiz

5791-	285 x 130 mm	Polyester PBT 0.50	±45		1	2	3	4	5	6	7	8	9
-------	--------------	--------------------	-----	---	---	---	---	---	---	---	---	---	---

i

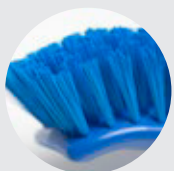





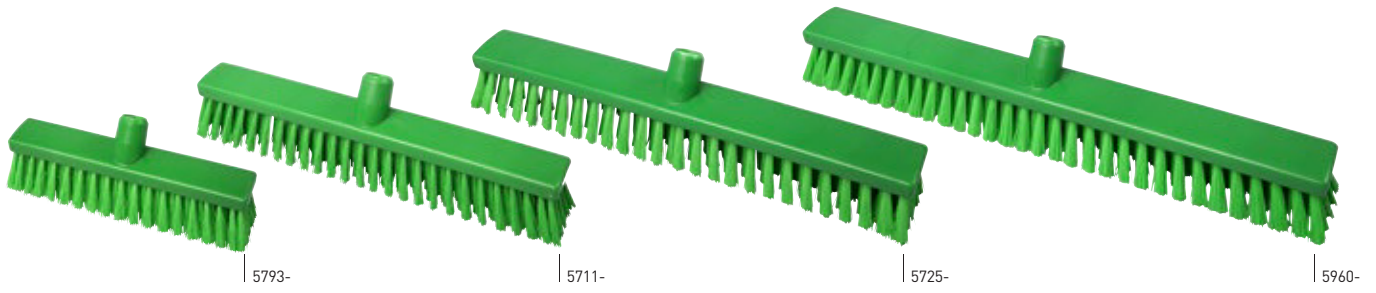







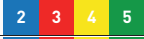

5791-

Flexibler Allzweckwascher, besonders geeignet zur Maschinenreinigung sowie in Raumecken, etc.

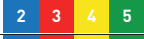

**Besen, weich**















Notiz

5793-	280 x 50 mm	Polyester PBT 0.30	±55	  	1	
5711-	400 x 50 mm	Polyester PBT 0.30	±55	  	1	
5725-	470 x 60 mm	Polyester PBT 0.30	±55	  	1	
5960-	570 x 60 mm	Polyester PBT 0.30	±55	  	1	



**Besen, weich, geschlitzt**

Notiz

5707-	280 x 50 mm	Polyester PBT 0.30	±55	   	1	
5708-	400 x 50 mm	Polyester PBT 0.30	±55	   	1	
5710-	570 x 60 mm	Polyester PBT 0.30	±55	   	1	

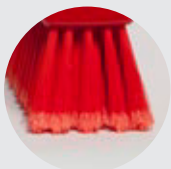

**5707- 5708- 5710-**

Geschlitzte Borsten bedeutet, dass die Borsten am Ende 20-30 mal feiner aufgeschlitzt werden. Diese Besen eignen sich sehr gut, wenn mit Wasser, Reinigungsmitteln etc. gereinigt wird. Nicht geeignet sind diese Besen für die Backindustrie.



### Besen mit geradem Stielloch „Spanische Form“

Notiz

<b>5986-</b>	280 x 48 mm	Polyester PBT 0.30	±70		1	2	3	4	5	6	7	8	9	11	12
<b>5987-</b>	280 x 48 mm	Polyester PBT 0.50	±70		1	2	3	4	5	6	7	8		11	12
<b>5722-</b>	400 x 50 mm	Polyester PBT 0.30	±70		1	2	3	4	5		7				
<b>5723-</b>	400 x 50 mm	Polyester PBT 0.50	±70		1	2	3	4	5		7				

i



#### 5986- 5987- 5722- 5723-

Bei der „Spanischen Form“ handelt es sich um Besen mit einer geraden Stielaufnahme (gerades Stielloch).



5988-

### Besen schmal „Spanische Form“

Notiz

<b>5988-</b>	260 x 35 mm	Polyester PBT 0.50	±80		1	2	3	4	5						
--------------	-------------	--------------------	-----	--	---	---	---	---	---	--	--	--	--	--	--



20195-

### Besen schmal mit schrägem Schnitt „Spanische Form“

Notiz



<b>20195-</b>	300 x 35 mm	Polyester PBT 1.00	±120-170		1	2	3	4	5	6	7	8		11	12
---------------	-------------	--------------------	----------	--	---	---	---	---	---	---	---	---	--	----	----



5774-

**Besen, weich und dichter Besatz**

Notiz

5774-	400 x 50 mm	Polyester PBT 0.20	± 50	 x   <sup>134</sup>	1	2	3	4	5	7	8
-------	-------------	--------------------	------	--	---	---	---	---	---	---	---









5974-



5975-

**Kombibesen, Borsten-Mix**

Notiz

5974-	400 x 50 mm	Polyester PBT 0.30/0.70=	6	± 55	   <sup>134</sup>	1	2	3	4	5	6	7	8	11	12
5975-	570 x 60 mm	Polyester PBT 0.30/0.70=	6	± 55	   <sup>134</sup>	1	2	3	4	5	6	7			



5724-



5982-











5726-



5983-

**Besen, mittelhart**

Notiz

5724-	300 x 60 mm	Polyester PBT 0.50	± 55	  <sup>134</sup>	1	2	3	4	5	6					
5982-	400 x 60 mm	Polyester PBT 0.50	± 55	  <sup>134</sup>	1	2	3	4	5	6	7	8	9	11	12
5726-	470 x 60 mm	Polyester PBT 0.50	± 55	  <sup>134</sup>	1	2	3	4	5						
5983-	570 x 60 mm	Polyester PBT 0.50	± 55	  <sup>134</sup>	1	2	3	4	5	6	7	8			



**5774-**

Sehr weich und dichter Besatz. Ca. 20% mehr Besatzdichte, besonders geeignet für feinen Staub.



**5974- 5975-**

Mit den schwarzen harten Borsten lösen Sie den Schmutz, mit den weichen Borsten (in Bürstenkörperfarbe) wird der Schmutz zusammengekehrt.



5990-



5991-

## Straßenbesen

Notiz

5990-	300 x 60 mm	Polyester PBT 1.00	± 65		1	2	3	4	5				
5991-	400 x 60 mm	Polyester PBT 1.00	± 65		1	2	3	4	5	6		8	



5727-



5728-



5729-

## Straßenbesen mit langem Schnitt

Notiz

5727-	300 x 60 mm	Polyester PBT 1.00	± 110		1	2	3							
5728-	400 x 60 mm	Polyester PBT 1.00	± 110		1	2	3	4	5	6	7	8	11	12
5729-	470 x 60 mm	Polyester PBT 1.00	± 110		1	2	3	4	5					

i

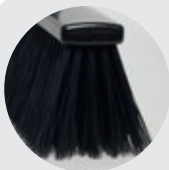

5727- 5728- 5729-

Straßenbesen mit langem Schnitt und harten Borsten sind ideal für den Außenbereich.

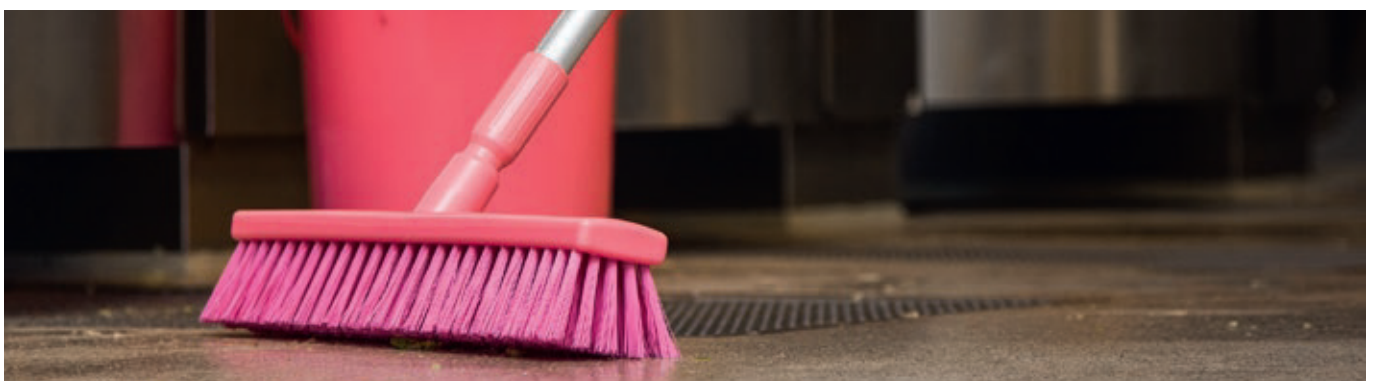





**Besen mit weichen PPN-Borsten, geschlitzt**

Notiz

5713-	280 x 50 mm	Polypropylen PPN 0.25	‡ 55		1	2	3	4	5
5714-	400 x 50 mm	Polypropylen PPN 0.25	‡ 55		1	2	3	4	5
5715-	470 x 60 mm	Polypropylen PPN 0.25	‡ 55			2			



**Besen mit weichen PPN-Borsten**

Notiz

5716-	400 x 50 mm	Polypropylen PPN 0.25	‡ 55		1	2	3		
-------	-------------	-----------------------	------	--	---	---	---	--	--



**Polypropylen**

Diese Borste besitzt eine hohe Abriebfestigkeit und ausgezeichnete chemische Resistenz gegenüber sauren und alkalischen Lösungen. Im Vergleich zu Polyester geht PPN nicht in seine ursprüngliche Form (Ausgangsform) zurück.

**Allgemeine Informationen**  
Seite 53





**Rohrbürsten für alle Stiele mit Außengewinde**

Notiz

5996-	∅ 63 x 95 x 120 mm	Polyester PBT 0.20	±9				1	2	3	4	5	6
5997-	∅ 70 x 95 x 120 mm	Polyester PBT 0.30	±12				1	2	3	4	5	6
5998-	∅ 80 x 100 x 125 mm	Polyester PBT 0.30	±18				1	2	3	4	5	6
5999-	∅ 90 x 105 x 130 mm	Polyester PBT 0.30	±23				1	2	3	4	5	6
6100-	∅ 105 x 115 x 140 mm	Polyester PBT 0.50	±30				1	2	3	4	5	6
6101-	∅ 120 x 120 x 145 mm	Polyester PBT 0.50	±38				1	2	3	4	5	6



**Tankschrubber**

Notiz

5730-	220 x 140 mm	Polyester PBT 0.30	±40					1	2									
5731-	200 x 120 mm	Polyester PBT 0.30	±35					1	2	3	4	5	6	7	8	9	11	12
5732-	200 x 120 mm	Polyester PBT 0.50	±35					1	2	3	4	5	6	7	8	9	11	12



**5730- 5731- 5732-**

Entwickelt zur Reinigung von verschiedensten Behältern, insbesondere deren Ecken.

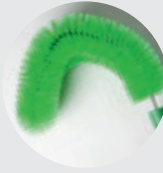
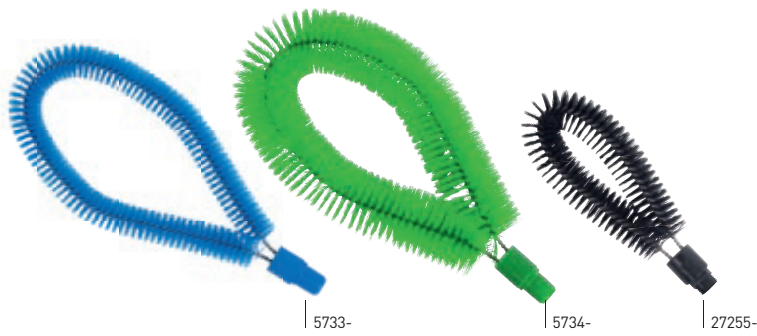

**5733- 5734-**  
Flexible Bürsten,  
formbar je nach  
Anwendungszweck.

**Reinigungsbürsten für Rohre**

Notiz

<b>5733-</b>	ø 50 x 300 x 580 mm	Polyester PBT 0.30		<b>2</b>					
<b>5734-</b>	ø 100 x 340 x 600 mm	Polyester PBT 0.30		<b>2</b>	<b>3</b>	<b>4</b>	<b>5</b>		
<b>27255-</b>	ø 60 x 150 x 390 mm	Polyester PBT 0.50						<b>6</b>	

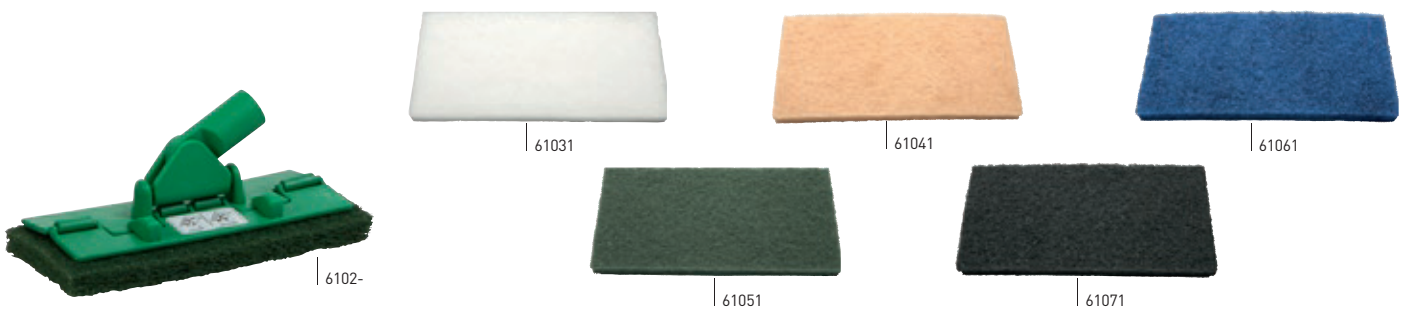

**Padhalter für alle Stiele mit Außengewinde, Reinigungspads**

Notiz

<b>6102-</b>	230 x 100 mm				<b>1</b>	<b>2</b>	<b>3</b>	<b>4</b>	<b>5</b>	<b>6</b>	<b>7</b>		<b>11</b>	<b>12</b>
<b>61031</b>	250 x 120 mm	Pad	Nylon											
<b>61041</b>	250 x 120 mm	Pad	Nylon											
<b>61061</b>	250 x 120 mm	Pad	Nylon											
<b>61051</b>	250 x 120 mm	Pad	Nylon											
<b>61071</b>	250 x 120 mm	Pad	Nylon											



**6102-**

Die neue Ausführung bietet eine festere Verbindung zwischen Padhalter und Pads. Ermöglicht eine gründlichere Reinigung auch in schwer zugänglichen Bereichen/Ecken.

**Wasserschieber** für den professionellen Gebrauch!



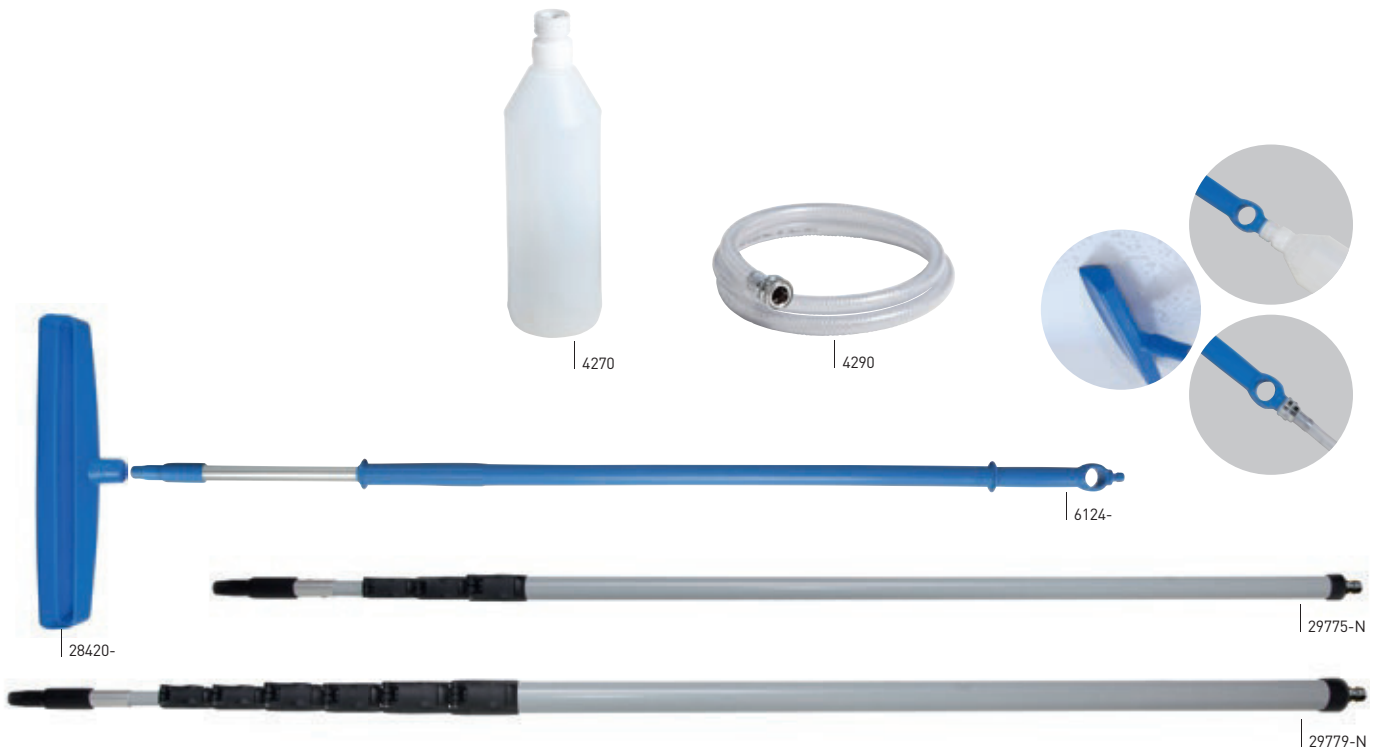

**Kondenswasserabzieher, Sammelflasche, Schlauch und Teleskopstiel mit 1/2"-Anschluss (Industrieanschluss)**

Notiz

<b>28420</b>	420 mm	Einteilig, hochhygienisch		1	2	3	4	5	6	7	8	11	12
<b>29775-N</b>	1600 – 5300 x 34 mm	1/2" Anschluß											
<b>29779-N</b>	1900 – 9500 x 46 mm	1/2" Anschluß											
<b>6124-</b>	1250 – 2000 x 32 mm	1/2" Anschluß		1	2	3	4	5					
<b>6174-</b>	1750 – 3000 x 32 mm	1/2" Anschluß		1	2	3	4	5					
Ab einer Länge von 1700 mm fallen zusätzliche Portokosten (Sperrgut) an.													
<b>4270</b>	1/2", 1 liter	Polyethylen PE											
<b>4290</b>	1/2", 1500 mm	PVC											



**Kondenswasserabzieher:**

- Hochhygienische Ausführung
- Hochwertige für den Lebensmittelkontakt zugelassene Rohstoffe
- Sehr leicht & einfach zu reinigen
- 420 mm lang
- Durch die leicht geschwungene Form, passt sich der Kondenswasserschieber glatten und unebenen Oberflächen an
- Flexible Gummilippe



**Wasserschieber einteilig**

Notiz

6108-	300 mm	Vollfarbig		1	2	3	4	5	6	7	8			
6109-	400 mm	Vollfarbig		1	2	3	4	5	6	7	8	9	11	12
6110-	500 mm	Vollfarbig		1	2	3	4	5		7	8			
6111-	600 mm	Vollfarbig		1	2	3	4	5	6	7	8	9	11	12
6112-	700 mm	Vollfarbig		1	2	3	4	5		7	8			

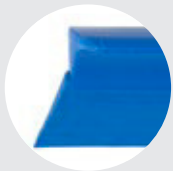

**Hochhygienischer, einteiliger Wasserschieber**

Wasser bzw. andere Flüssigkeiten werden durch Schieben oder Ziehen des Wasserschiebers von glatten Oberflächen entfernt. Einteilige Wasserschieber sind einfach zu reinigen.



**Wasserschieber mit schwarzem Gummi**

Notiz

5916-	400 mm	Schwarzes Gummi		1	2	3	4	5	6	7	8		
5930-	500 mm	Schwarzes Gummi		1	2	3	4	5	6	7	8		
5917-	600 mm	Schwarzes Gummi		1	2	3	4	5	6	7	8		
6114-	700 mm	Schwarzes Gummi		1	2	3	4	5	6	7	8		



6113-

**Winkeladapter für Innengewinde**

Notiz

6113-				1	2	3	4	5	6	7	8		
-------	--	--	--	---	---	---	---	---	---	---	---	--	--



**Wasserschieber mit weißem Gummi**

Notiz

5735-	400 mm	Weißes Gummi		1	2	3	4	5	6	7	8
6122-	500 mm	Weißes Gummi		1	2	3	4	5	6	7	8
5736-	600 mm	Weißes Gummi		1	2	3	4	5	6	7	8
5980-	700 mm	Weißes Gummi		1	2	3	4	5	6	7	8

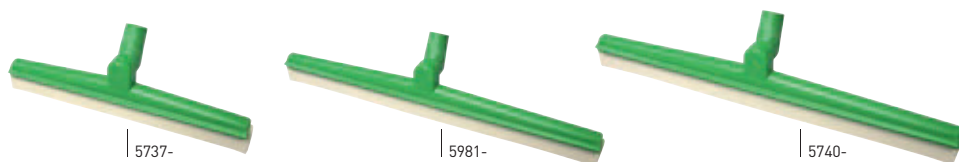

**Wasserschieber mit Drehgelenk und weißem Gummi**

Notiz

5737-	400 mm	Weißes Gummi		1	2	3	4	5
5981-	500 mm	Weißes Gummi		1	2	3	4	5
5740-	600 mm	Weißes Gummi		1	2	3	4	5



**Wasserschieber mit Drehgelenk und schwarzem Gummi**

Notiz

6115-	400 mm	Schwarzes Gummi		1	2	3	4	5
6116-	500 mm	Schwarzes Gummi		1	2	3	4	5
6117-	600 mm	Schwarzes Gummi		1	2	3	4	5



**Wasserschieber mit weißem oder schwarzem Gummi**

Weiches langlebiges Gummi in weiß oder schwarz. Wenn der Gummi verschlissen ist, ist er einfach auszutauschen.

Ersatzgummis finden Sie auf Seite 16.





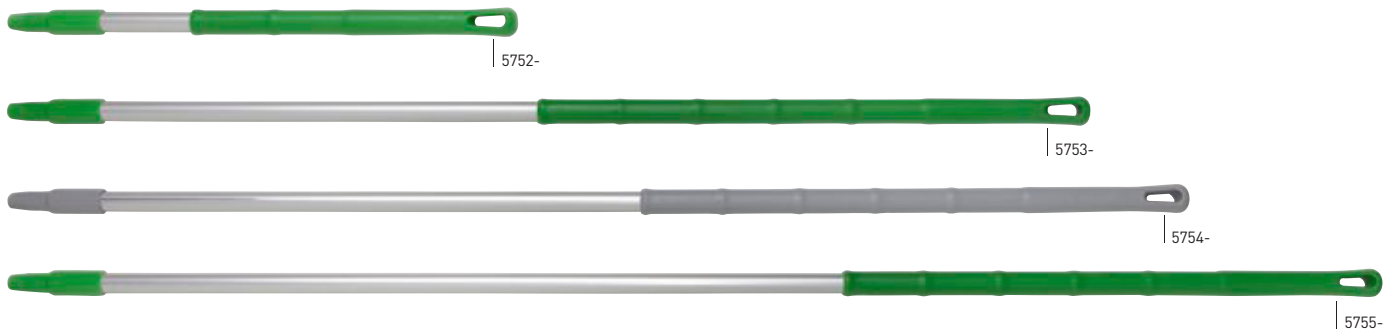

**Aluminiumstiele, ergonomische Form**

Notiz

5752-	650 x 32 mm		1	2	3	4	5	6	7	8	9	11	12
5753-	1300 x 32 mm		1	2	3	4	5	6	7	8	9	11	12
5754-	1500 x 32 mm		1	2	3	4	5	6	7	8	9	11	12
5755-	1750 x 32 mm		1	2	3	4	5	6	7	8	9	11	12

Ab einer Länge von 1700 mm fallen zusätzliche Portokosten (Sperrgut) an.

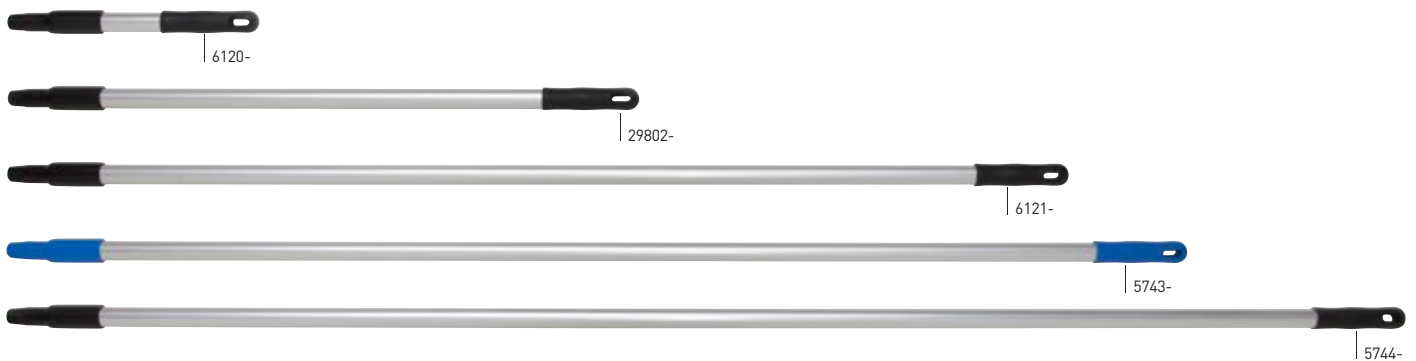

**Aluminiumstiele, Standard**

Notiz

6120-	300 x 25 mm		1	2	3	4	5	6	7	8	9	11	12
29802-	800 x 25 mm		1	2	3	4	5	6	7	8	9	11	12
6121-	1300 x 25 mm		1	2	3	4	5	6	7	8	9	11	12
5743-	1500 x 25 mm		1	2	3	4	5	6	7	8	9	11	12
5744-	1750 x 25 mm		1	2	3	4	5	6	7	8	9	11	12

Ab einer Länge von 1700 mm fallen zusätzliche Portokosten (Sperrgut) an.



Ergonomisch



Standard

**Aluminium**

Gefertigt aus 1,5 mm starkem Aluminium, Naht verschweißt und eloxiert für eine bessere Beständigkeit.



### Glasfaserstiele, Standard

Notiz

5741-	1500 x 25 mm	Gewichtsoptimiert, 1,5mm Wandstärke		2
5742-	1750 x 25 mm	Gewichtsoptimiert, 1,5mm Wandstärke		2

Ab einer Länge von 1700 mm fallen zusätzliche Portokosten (Sperrgut) an.

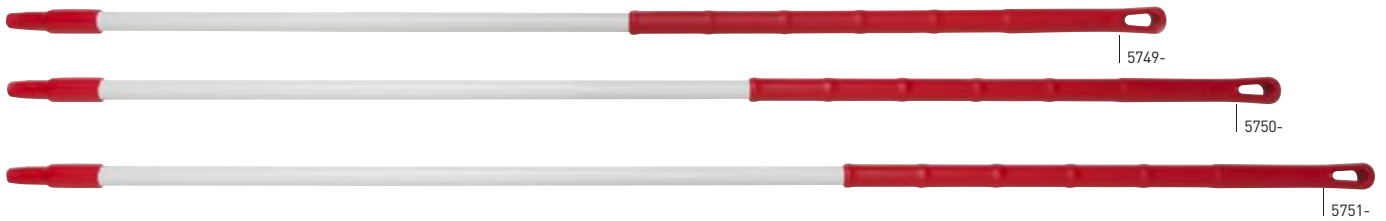

### Glasfaserstiele, ergonomische Form

Notiz

5749-	1300 x 32 mm	Ergonomische Ausführung		1	2	3
5750-	1500 x 32 mm	Ergonomische Ausführung		1	2	3
5751-	1750 x 32 mm	Ergonomische Ausführung		1	2	3

Ab einer Länge von 1700 mm fallen zusätzliche Portokosten (Sperrgut) an.



### Einteilige, ergonomische Stiele, hochhygienisch

Notiz

6119-	1300 x 32 mm	Vollfarbig		1	2	3	4	5			
5943-	1500 x 32 mm	Vollfarbig		1	2	3	4	5	6	7	8
5952-	1700 x 32 mm	Vollfarbig		1	2	3	4	5			

Ab einer Länge von 1700 mm fallen zusätzliche Portokosten (Sperrgut) an.



**FDA-genehmigt,  
gewichtsoptimierter,  
einteiliger Stiel.**

Hochhygienisch, einfach zu reinigen, ergonomisch, aus Glasfaser.

Beständig gegenüber Säuren und chlorhaltigen Reinigungsmitteln mit einem PH-Wert von 2 bis 10,5.



### Teleskopstiele, Glasfaser

Notiz

<b>5745-</b>	1100 → 1900 x 26 mm		<b>2</b>
<b>5746-</b>	1500 → 2800 x 26 mm		<b>2</b>

Ab einer Länge von 1700 mm fallen zusätzliche Portokosten (Sperrgut) an.



### Teleskopstiele, extra lang

Notiz

<b>67000</b>	1600 → 5300 x 34 mm	
<b>67010</b>	1900 → 9500 x 46 mm	

Ab einer Länge von 1700 mm fallen zusätzliche Portokosten (Sperrgut) an.



### Teleskopstiele, Aluminium, ergonomische Form

Notiz

<b>6223-</b>	1250 → 2000 x 32 mm		<b>1</b>	<b>2</b>	<b>3</b>	<b>4</b>	<b>5</b>
<b>6123-</b>	1700 → 2800 x 32 mm		<b>1</b>	<b>2</b>	<b>3</b>	<b>4</b>	<b>5</b>

Ab einer Länge von 1700 mm fallen zusätzliche Portokosten (Sperrgut) an.



**5745- 5746-**  
Weiß mit blauem Aufhänger

**67000 67010**  
Extra stark mit festen Verschlusskappen, Glasfaser.

**6223- 6123-**  
Ergonomisch



**Handfeger**

Notiz

<b>5759-</b>	340 x 35 mm	Polyester PBT 0.20	± 50		1	2	3	4	5						
<b>5758-</b>	340 x 35 mm	Polyester PBT 0.30	± 45		1	2	3	4	5						
<b>5760-</b>	340 x 35 mm	Polyester PBT 0.30	± 50		1	2	3	4	5	6	7	8	9	11	12
<b>5951-</b>	340 x 35 mm	Polyester PBT 0.50	± 50		1	2	3	4	5	6	7	8		11	12
<b>5757-</b>	340 x 35 mm	Polyester PBT 0.20/0.50	± 50		1	2	3	4	5	6	7	8		11	12



**5757-**

Harte Borsten an der Stirnseite zum Lösen von hartnäckigen Verschmutzungen.



**Stielbürsten**

Notiz

<b>5768-</b>	270 x 47 mm	Polyester PBT 0.30	± 30		1	2	3	4	5					
<b>5769-</b>	270 x 47 mm	Polyester PBT 0.30	± 30		1	2	3	4	5					
<b>5770-</b>	270 x 47 mm	Polyester PBT 0.50	± 30		1	2	3	4	5					
<b>5909-</b>	310 x 55 mm	Polyester PBT 0.30	± 30		1	2	3							



**Stielbürsten breit**

Notiz

5761-	275 x 70 mm	Polyester PBT 0.30	± 45					1	<span style="background-color: #0070C0; color: white; padding: 2px;">2</span> <span style="background-color: #FF0000; color: white; padding: 2px;">3</span> <span style="background-color: #FFFF00; color: black; padding: 2px;">4</span> <span style="background-color: #008000; color: white; padding: 2px;">5</span>
5762-	275 x 70 mm	Polyester PBT 0.30	± 35					1	<span style="background-color: #0070C0; color: white; padding: 2px;">2</span> <span style="background-color: #FF0000; color: white; padding: 2px;">3</span> <span style="background-color: #FFFF00; color: black; padding: 2px;">4</span> <span style="background-color: #008000; color: white; padding: 2px;">5</span> <span style="background-color: #000000; color: white; padding: 2px;">6</span> <span style="background-color: #FFA500; color: white; padding: 2px;">7</span> <span style="background-color: #800080; color: white; padding: 2px;">8</span> <span style="background-color: #A9A9A9; color: black; padding: 2px;">11</span> <span style="background-color: #8B4513; color: white; padding: 2px;">12</span>
5763-	275 x 70 mm	Polyester PBT 0.50	± 35					1	<span style="background-color: #0070C0; color: white; padding: 2px;">2</span> <span style="background-color: #FF0000; color: white; padding: 2px;">3</span> <span style="background-color: #FFFF00; color: black; padding: 2px;">4</span> <span style="background-color: #008000; color: white; padding: 2px;">5</span> <span style="background-color: #000000; color: white; padding: 2px;">6</span> <span style="background-color: #FFA500; color: white; padding: 2px;">7</span> <span style="background-color: #800080; color: white; padding: 2px;">8</span> <span style="background-color: #FF0000; color: white; padding: 2px;">9</span> <span style="background-color: #A9A9A9; color: black; padding: 2px;">11</span> <span style="background-color: #8B4513; color: white; padding: 2px;">12</span>
5764-	275 x 70 mm	Polyester PBT 0.50	± 35/50					1	<span style="background-color: #0070C0; color: white; padding: 2px;">2</span> <span style="background-color: #FF0000; color: white; padding: 2px;">3</span> <span style="background-color: #FFFF00; color: black; padding: 2px;">4</span> <span style="background-color: #008000; color: white; padding: 2px;">5</span>



**Stielbürsten breit mit rutschfestem Griff und Kantenschutz**

Notiz

6129-	275 x 70 mm	Polyester PBT 0.30	± 45					1	<span style="background-color: #0070C0; color: white; padding: 2px;">2</span> <span style="background-color: #FF0000; color: white; padding: 2px;">3</span>
6130-	275 x 70 mm	Polyester PBT 0.30	± 35					1	<span style="background-color: #0070C0; color: white; padding: 2px;">2</span>
6131-	275 x 70 mm	Polyester PBT 0.50	± 35					1	<span style="background-color: #0070C0; color: white; padding: 2px;">2</span> <span style="background-color: #FF0000; color: white; padding: 2px;">3</span>

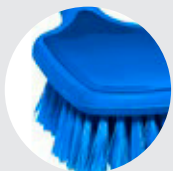

**6129- 6130- 6131-**  
Kantenschutz in Körperfarbe zum Schutz von empfindlichen Oberflächen.



**5764-**  
Neue Ausführung, für eine bessere Handhabung. Der längere Schnitt der Außenborsten (Bart) erleichtert das Reinigen der Raumecken.



**Stielbürsten lang, breite Form**

Notiz

6126-	410 x 55 mm	Polyester PBT 0.30	± 50		1	2	3			
6127-	410 x 55 mm	Polyester PBT 0.30	± 50		1	2	3	4	5	
6128-	410 x 55 mm	Polyester PBT 0.50	± 50		1	2	3	4	5	
6125-	410 x 55 mm	Polyester PBT 0.20/50	± 50		1	2	3	4	5	



**6125-**

Harte Borsten an der Stirnseite zum Lösen von Verschmutzungen.



**Stielbürsten lang**













Notiz

5765-	410 x 45 mm	Polyester PBT 0.30	± 45		1	2	3	4	5					
5766-	410 x 45 mm	Polyester PBT 0.30	± 40		1	2	3	4	5	7	8			
5767-	410 x 45 mm	Polyester PBT 0.50	± 40		1	2	3	4	5	7	8	9	11	12



**Waschbürsten**

Notiz

<b>5779-</b>	210 x 70 mm	Polyester PBT 0.30	± 35	  	1	<b>2</b> <b>3</b> <b>4</b> <b>5</b> <b>6</b> <b>7</b> <b>8</b> <b>11</b> <b>12</b>
<b>5780-</b>	210 x 70 mm	Polyester PBT 0.50	± 35	  	1	<b>2</b> <b>3</b> <b>4</b> <b>5</b> <b>6</b> <b>7</b> <b>8</b> <b>11</b> <b>12</b>
<b>5781-</b>	210 x 70 mm	Polyester PBT 0.50	± 30/40	  	1	<b>2</b> <b>3</b> <b>4</b> <b>5</b>
<b>5920-</b>	210 x 65 mm	Polyester PBT 0.50	± 30	  	1	<b>2</b> <b>3</b> <b>4</b> <b>5</b> <b>11</b> <b>12</b>





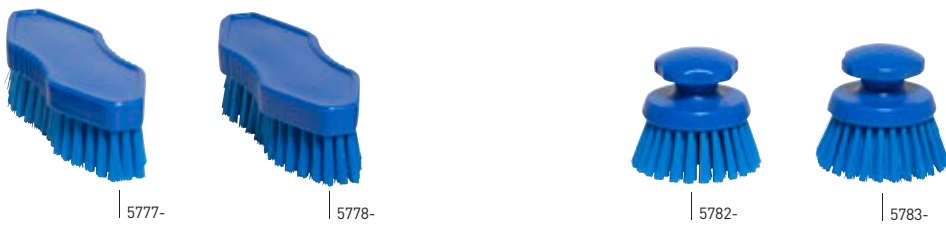

**5781-**

Der längere Schnitt der Außenborsten (Bart) erleichtert das Reinigen der Raumecken.



**Waschbürsten**

Notiz

<b>5777-</b>	180 x 60 mm	Polyester PBT 0.30	± 30	  	1	<b>2</b>
<b>5778-</b>	180 x 60 mm	Polyester PBT 0.50	± 30	  	1	<b>2</b> <b>3</b> <b>4</b> <b>5</b>

**Topfbürsten rund**

Notiz

<b>5782-</b>	ø 125 mm	Polyester PBT 0.30	± 40	  	1	<b>2</b> <b>3</b> <b>4</b> <b>5</b>
<b>5783-</b>	ø 125 mm	Polyester PBT 0.50	± 40	  	1	<b>2</b> <b>3</b> <b>4</b> <b>5</b>



**Geschirrbürsten**

Notiz

5771-	255 x 28 mm	Polyester PBT 0.30	±25		1	2	3	4	5		
5772-	255 x 28 mm	Polyester PBT 0.30	±25		1	2	3	4	5	7	9
5773-	225 x 35 mm	Polyester PBT 0.30	±25		1	2					
5719-	225 x 35 mm	Polyester PBT 0.30	±25		1	2	3	4	5		



**5771- 5772-**

Saubere Ergebnisse durch elastische Borsten. Mit der Schabekante der Geschirrbürste, lassen sich selbst hartnäckiger Verschmutzungen lösen.



**Nagelbürsten**

Notiz

5775-	110 x 45 mm	Polyester PBT 0.30	±16		1	2	3	4	5	7
5776-	110 x 45 mm	Polyester PBT 0.50	±16		1	2	3	4	5	7



**Hitzebeständig bis 250°C**

Notiz

6200-	275 x 20 mm	PEEK 0.40	±30							7
6201-	410 x 45 mm	PEEK 0.40	±30							7





**Brotstreicher und Mehlbesen**

Notiz

5901-	410 x 55 mm	Polyester PBT 0.20	± 60	x 10 134	1	2	3	4	5
5902-	300 x 20 mm	Polyester PBT 0.20	± 60	x 12 134	1	2	3	4	5



**Lebensmittelpinsel**

Notiz

5784-	30 mm	Polyester PBT 0.15	± 50	12 134	1	2	3
5785-	50 mm	Polyester PBT 0.15	± 50	12 134	1	2	3
5786-	70 mm	Polyester PBT 0.15	± 50	12 134	1	2	3



**Wolfbürsten**

Notiz

5914-	ø 63 x 80 x 370 mm	Polyester PBT 0.30	± 20	12 134	1	2	3	4	5	
5931-	ø 90 x 80 x 370 mm	Polyester PBT 0.50	± 35	12 134	1	2	3	4	5	6

**Kutterbürste**

Notiz

5787-	510 x ø 100 mm	Polyester PBT 0.50	± 45	6 134	1	2	3	4	5
-------	----------------	--------------------	------	-------	---	---	---	---	---

**Maschinen-/Fischbürste**

Notiz

5957-	275 x 20 mm	Polyester PBT 0.50	± 30	12 134	1	2	3	4	5	7
-------	-------------	--------------------	------	--------	---	---	---	---	---	---





**Abflussreinigungsbürste**

Notiz

61382	ø 15 x 140 x 300 mm	Polyester PBT 0.20	  	2
-------	---------------------	--------------------	---	---

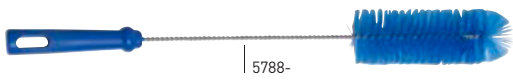

**Flaschenbürsten mit Kranz**





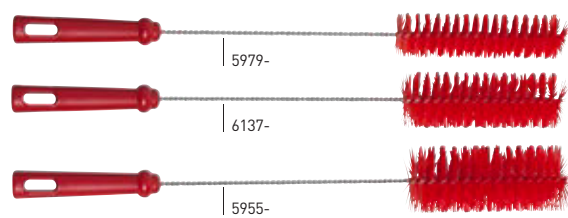
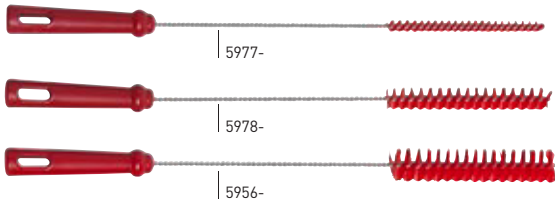













Notiz

5788-	ø 55 x 140 x 450 mm	Polyester PBT 0.30	  	1	2
5789-	ø 65 x 160 x 500 mm	Polyester PBT 0.30	  	1	2



**Flaschenbürsten**

Notiz

5977-	ø 10 x 150 x 500 mm	Polyester PBT 0.20	  	1	2	3	4	5	7	8				
5978-	ø 20 x 150 x 500 mm	Polyester PBT 0.30	  	1	2	3	4	5	7	8	9			
5956-	ø 30 x 150 x 500 mm	Polyester PBT 0.30	  	1	2	3	4	5	7	8	9	11	12	
5979-	ø 40 x 150 x 500 mm	Polyester PBT 0.30	  	1	2	3	4	5	7	8	9	11	12	
6137-	ø 50 x 150 x 500 mm	Polyester PBT 0.50	  	1	2	3	4	5	7	8	9	11	12	
5955-	ø 60 x 150 x 500 mm	Polyester PBT 0.50	  	1	2	3	4	5	7	8	9	11	12	



## Rohrbürsten

Notiz

6139-	ø 12 x 100 x 160 mm	Polyester PBT 0.20	M6-Gewinde		1	2	3	4	5
6140-	ø 20 x 100 x 160 mm	Polyester PBT 0.30	M6-Gewinde		1	2	3	4	5
6141-	ø 40 x 100 x 160 mm	Polyester PBT 0.30	M6-Gewinde		1	2	3	4	5
6142-	ø 50 x 100 x 160 mm	Polyester PBT 0.50	M6-Gewinde		1	2	3	4	5
6143-	ø 60 x 100 x 160 mm	Polyester PBT 0.50	M6-Gewinde		1	2	3	4	5
6144-	ø 80 x 100 x 160 mm	Polyester PBT 0.50	M6-Gewinde		1	2	3	4	5

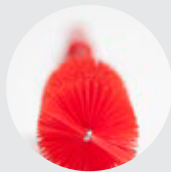
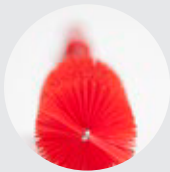
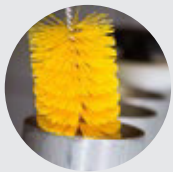

### Rohrbürsten, Flaschenbürsten & Stiele

Gedrehter Edelstahl Draht, die Drahtenden sind umgebogen um etwaigen Beschädigungen vorzubeugen.

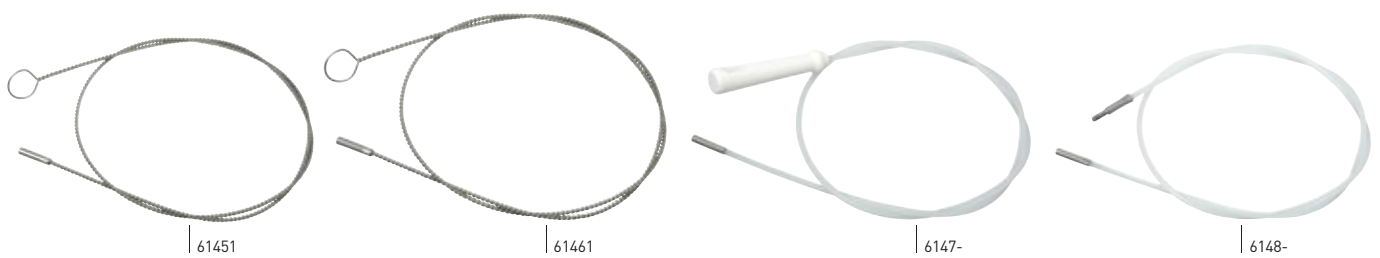

## Stiele mit Gewinde

Notiz

61451	150 cm	Flexible Stiele   Edelstahl Draht		
61461	300 cm	Flexible Stiele   Edelstahl Draht		
6147-	150 cm	Flexible Stiele   Nylon		1
6148-	150 cm	Verlängerungsstiel   Nylon		1

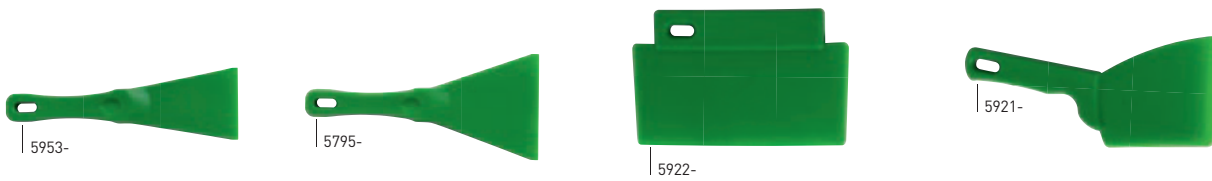

**Spachtel**

Notiz

5953-	75 x 250 mm	Polypropylen PPN		1	2	3	4	5		9	11	12		
5795-	110 x 250 mm	Polypropylen PPN		1	2	3	4	5	6	7	8	9	11	12

**Ergonomische Spachtel**

Notiz

5922-	200 x 125 mm	Polypropylen PPN		1	2	3	4	5			11	12
-------	--------------	------------------	--	---	---	---	---	---	--	--	----	----

Mit 3 verwendbaren Flächen

**Ergonomische Spachtel**

Notiz

5921-	100 x 240 mm	Polypropylen PPN		1	2	3	4	5			11	12
-------	--------------	------------------	--	---	---	---	---	---	--	--	----	----

Mit 2 verwendbaren Flächen



**Spachtel, Nylon (250°C)**

Notiz

6150-	75 x 250 mm	Nylon										6
5796-	110 x 250 mm	Nylon										6

**Edelstahlspachtel mit PP-Griff**

Notiz

5624-	40 mm	Medium, 0,5 → 1		1	2	3	4	5		7	8
5625-	80 mm	Medium, 0,5 → 1		1	2	3	4	5		7	8
5626-	120 mm	Medium, 0,5 → 1		1	2	3	4	5		7	8
5924-	40 mm	Hart, 1 mm		1	2	3	4	5	6	7	8
5925-	80 mm	Hart, 1 mm		1	2	3	4	5	6	7	8
5926-	120 mm	Hart, 1 mm		1	2	3	4	5	6	7	8



## Große Handschaufel

Notiz

<b>80305-</b>	270 x 320 x 540 mm	Polypropylen PPN		1	2	3	4	5	6	7	8	9	11	12
---------------	--------------------	------------------	--	---	---	---	---	---	---	---	---	---	----	----

## Handschaufeln

Notiz

<b>5792-</b>	110 x 150 x 265 mm	Polypropylen PPN   500 g	0,75 Liter		1	2	3	4	5	6	7	8	9	11	12
<b>5793-</b>	135 x 185 x 310 mm	Polypropylen PPN   750 g	1,5 Liter		1	2	3	4	5	6	7	8	9	11	12
<b>5794-</b>	160 x 230 x 360 mm	Polypropylen PPN   1000 g	2,5 Liter		1	2	3	4	5	6	7	8	9	11	12

## Kehrschaufel

Notiz

<b>5923-</b>	300 x 310 mm	Polypropylen PPN		1	2	3	4	5	6	7	8	9	11	12
--------------	--------------	------------------	--	---	---	---	---	---	---	---	---	---	----	----

Sehr stabil

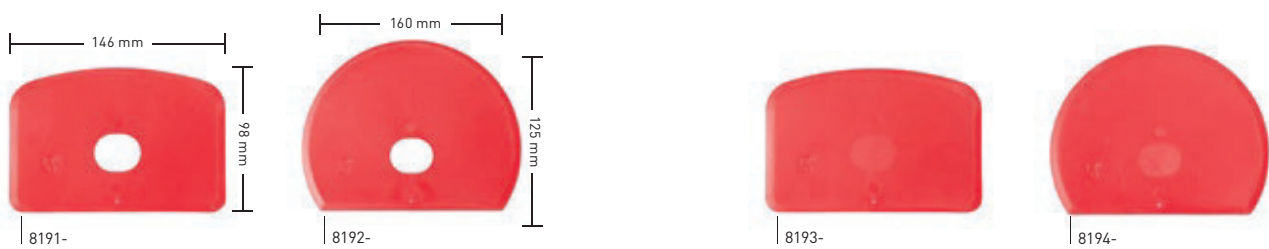

## Teigschaber mit Loch (Schlesinger)

Notiz

<b>8191-</b>	146 x 98 mm	Polypropylen PPN		1	2	3	4	5	6	7	8
<b>8192-</b>	160 x 125 mm	Polypropylen PPN		1	2	3	4	5	6	7	8

## Teigschaber (Schlesinger)

Notiz

<b>8193-</b>	146 x 98 mm	Polypropylen PPN		1	2	3	4	5	6	7	8
<b>8194-</b>	160 x 125 mm	Polypropylen PPN		1	2	3	4	5	6	7	8



**Eimer**

Notiz

80102-	9 Liter	Polypropylen PPN		1	2	3	4	5	6	7	8	9	11	12
6151-	15 Liter	Polypropylen PPN		1	2	3	4	5	6	7	8	9	11	12

**Deckel**

Notiz

80112-	9 Liter	Polypropylen PPN		1	2	3	4	5	6	7	8	9	11	12
6152-	15 Liter	Polypropylen PPN		1	2	3	4	5	6	7	8	9	11	12



**Funktional, ergonomisch und hochhygienisch:**

- großes Fassungsvermögen, 9 und 15 Liter, innenliegende Skala in Litern und UK/US-Gallonen
- hergestellt aus lebensmittelechtem Polypropylen
- speziell geformter Ausguss, äußerst stabiler Rand mit Stapelfunktion
- Handgriff an der Unterseite zum einfacheren Ausgießen; ausreichende Bodenfreiheit, um Schürfwunden an den Fingerknöcheln zu vermeiden
- robuster, ergonomischer Polypropylengriff
- durch die glatte Oberfläche einfach zu reinigen, keine scharfen Kanten an der Innen- oder Außenseite
- zum Trocknen können die Eimer an das Wandhaltesystem (Seite 34) gehängt werden



**Kehrschaufel mit Stiel / Kehrschaufel mit ergonomischem Handgriff:**

- Sehr robust und stabil
- Fassungsvermögen ca. 7 Liter
- Länge ca. 1.050 mm inkl. Stiel, ergonomisch geformt
- Großes Fassungsvermögen für trockenes und nasses Gut, einfach zu reinigen
- passend zum Wandhaltesystem (Seite 34)

**Kehrschaufel mit ergonomischem Handgriff:**

- mit Haltevorrichtung für Handfeger oder Handabzieher



**Kehrschaufel ohne Stiel**

Notiz

8221-	Polypropylen PPN		1	2	3	4	5	6	7	8	9	11	12
-------	------------------	--	---	---	---	---	---	---	---	---	---	----	----

**Stiel und Clip für Kehrschaufel**

Notiz

29802-	800 x 25 mm	leicht   0,9 mm Aluminium		1	2	3	4	5	6	7	8	9	11	12
8226-	PPN	Halteclip für Besen		1	2	3	4	5	6	7	8	9	11	12

**Kehrschaufel mit ergonomischem Handgriff**

Notiz

8225-	Polypropylen PPN		1	2	3	4	5	6	7	8	9	11	12
-------	------------------	--	---	---	---	---	---	---	---	---	---	----	----





**Ergonomische Schaufel, einteilig mit kurzem Stiel**

Notiz

<b>6153-</b>	270 x 340 x 1120 mm	Polypropylen PPN		1	2	3	4	5	6	7	8	9	11	12
<b>6154-</b>	330 x 380 x 1120 mm	Polypropylen PPN		1	2	3	4	5	6					

**Ergonomische Schaufel, einteilig mit langem Stiel**

Notiz

<b>5797-</b>	270 x 340 x 1330 mm	Polypropylen PPN		1	2	3	4	5	6				
<b>5798-</b>	330 x 380 x 1330 mm	Polypropylen PPN		1	2	3	4	5	6	7			



**6153- 6154- 5797- 5798-**

Aus einem Stück gefertigte Schaufeln, sind robuste und hochhygienische Arbeitsgeräte, die ein geringes Eigengewicht aufweisen und durch ihre glatte Oberfläche leicht zu reinigen sind.



## Wandschienen (Aluminium)

Notiz

5945-	300 mm		1	2	3	4	5	6	7	8	9	11	12
5946-	500 mm		1	2	3	4	5	6	7	8	9	11	12
5947-	900 mm		1	2	3	4	5	6	7	8	9	11	12

mit Schrauben, Dübeln und Endkappen



## Wandhalterungssysteme

Notiz

5958-	300 mm	2 kleiner Halter		1	2	3	4	5	6	7	8	9	11	12
5961-	500 mm	2 kleine Halter / 1 großer Halter		1	2	3	4	5	6	7	8	9	11	12
5954-	900 mm	3 kleine Halter / 2 große Halter		1	2	3	4	5	6	7	8	9	11	12

mit Schrauben, Dübeln und Endkappen

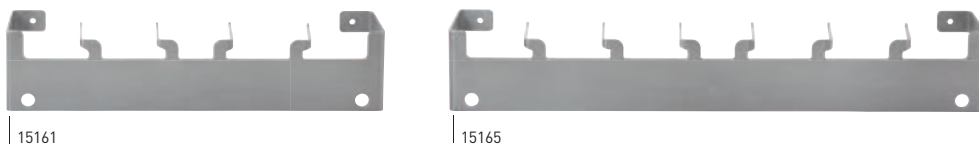

## Wandhalterungssysteme Edelstahl

Notiz

15161	415 mm	4 x Haken	
15165	580 mm	6 x Haken	

i



### Wandhalterungssysteme, Wandschienen mit Halter

Die weich gummierten Innenflächen der Halter sorgen für sicheren Halt bei Feuchtigkeit. Inklusive Dübel, Schrauben und Endkappen.



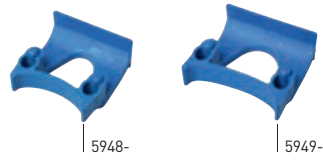

### Wandhalterungssysteme Edelstahl

Hergestellt aus 3 mm Edelstahl. Die innenliegenden Haken verringern das Verletzungsrisiko. Sehr stabil.



**Halter für Wandschienen**



Notiz

5948-	∅ 22 – 32 mm	Halter, klein	↔ 77	 	1	2	3	4	5	6	7	8	9	11	12
5949-	∅ 28 – 38 mm	Halter, groß	↔ 85	 	1	2	3	4	5	6	7	8	9	11	12



**Haken für Wandschienen**



Notiz

5913-	60 mm		↔ 50	 	1	2	3	4	5	6	7	8	9	11	12
-------	-------	--	------	---	---	---	---	---	---	---	---	---	---	----	----



**Beschriftungsschild für Wandschienen**



Notiz

6156-	110 x 75 mm			 	1	2	3	4	5	6	7	8	9	11	12
-------	-------------	--	--	---	---	---	---	---	---	---	---	---	---	----	----



**Endkappen für Wandschienen**

Notiz

6155-				 	1	2	3	4	5	6	7	8	9	11	12
-------	--	--	--	---	---	---	---	---	---	---	---	---	---	----	----

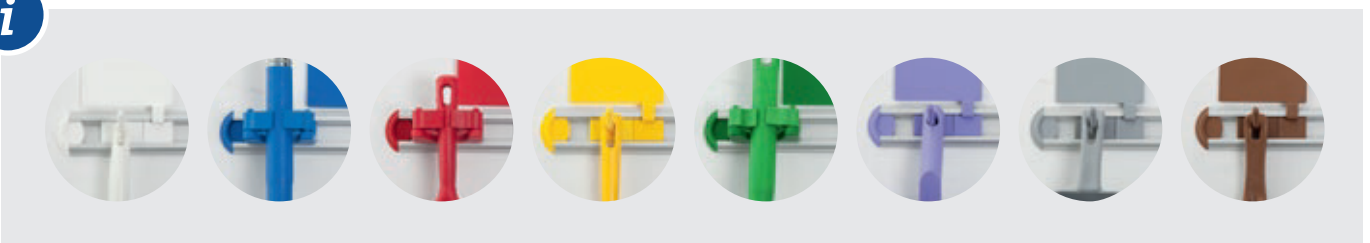

# Detektierbare Produkte



## **Metall und Röntgen detektierbare Artikel**

Hergestellt aus einer speziellen Kunststoffrezeptur unter Zugabe von detektierbaren Additiven (die für den Lebensmittelkontakt zugelassen sind). Dies ermöglicht, dass selbst Teilstücke (Filamente) der Borsten von Standard Inline-Metalldetektoren und Röntgengeräten erkannt werden. Hierzu führen Sie bitte vor Gebrauch einen Kalibrierungstest durch. Dieser dient der eigenen Sicherheit. Geeignet sind diese Produkte in der Lebensmittelindustrie und für Hersteller von pharmazeutischen Erzeugnissen. Es sind nur die Borsten detektierbar, nicht die Bürstenkörper.



**Stielbürste lang, breite Form**

Notiz

6302-	410 x 55 mm	Polyester PBT 0.60	± 60	  	2
-------	-------------	--------------------	------	---	---

**Handfeger**

Notiz

6300-	340 x 35 mm	Polyester PBT 0.60	± 60	  	2
-------	-------------	--------------------	------	---	---

**Stielbürste breit**

Notiz

6301-	275 x 70 mm	Polyester PBT 0.60	± 50	  	2
-------	-------------	--------------------	------	---	---

**Mehlbesen**

Notiz

6304-	300 x 20 mm	Polyester PBT 0.60	± 60	  	2
-------	-------------	--------------------	------	---	---

**Waschbürste**

Notiz

6303-	210 x 70 mm	Polyester PBT 0.60	± 40	  	2
-------	-------------	--------------------	------	---	---



Getestet auf einer Safeline Maschine R-Serie 300 kHz;ø0.90mm FE = 18mm longitudinal / 33mm transversal.  
Führen Sie bitte vor Gebrauch einen Kalibrierungstest durch. Dies dient der eigenen Sicherheit.



**Besen**

Notiz

71166-	400 x 50 mm	Polyester PBT 0.60	± 55	  	<b>2</b>
--------	-------------	--------------------	------	---	----------

**Besen mit geradem Stielloch „Spanische Form“**





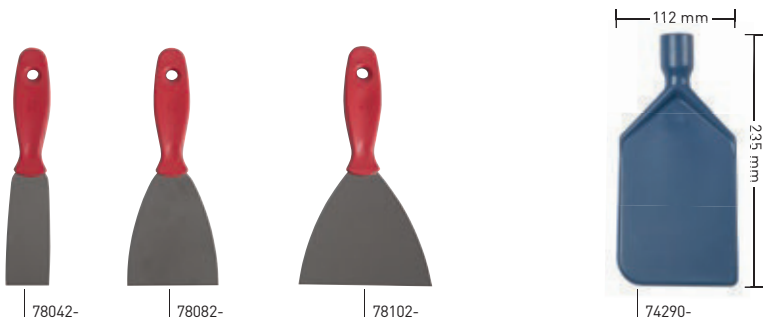



Notiz

73157-	280 x 48 mm	Polyester PBT 0.60	± 70	  	<b>2</b>
--------	-------------	--------------------	------	---	----------





**Edelstahlpachtel mit PP-Griff**

Notiz

78042-	40 mm	Hart, 1 mm	  	<b>2</b> <b>3</b> <b>4</b> <b>5</b>
78082-	80 mm	Hart, 1 mm	  	<b>2</b> <b>3</b> <b>4</b> <b>5</b>
78102-	120 mm	Hart, 1 mm	  	<b>2</b> <b>3</b> <b>4</b> <b>5</b>

**Rührlöffelblatt**

Notiz

74290-	112 x 235 mm	Polypropylen PPN	 	<b>2</b>
--------	--------------	------------------	---	----------

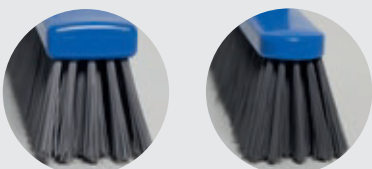

**Metall detektierbar**  
Die Borsten sind detektierbar, die Bürstenkörper nicht.



**78042- 78082- 78102**  
Detektierbarer Griff

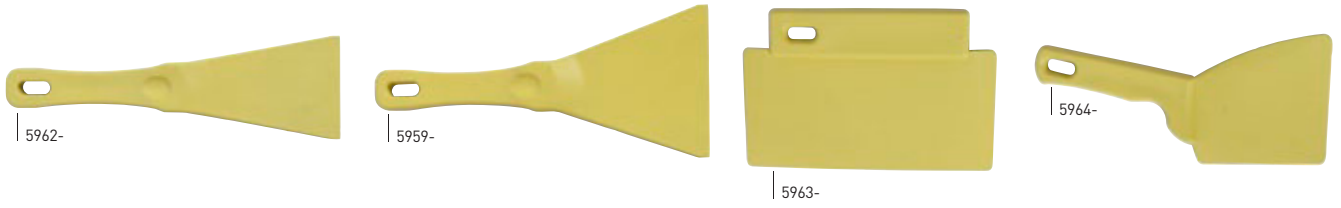

**Spachtel**

Notiz

<b>5962-</b>	75 x 250 mm	Polypropylen PPN		2	3	4	5
<b>5959-</b>	110 x 250 mm	Polypropylen PPN		2	3	4	5

**Ergonomische Spachtel**

Notiz

<b>5963-</b>	200 x 125 mm	Polypropylen PPN		2	3	4	5
--------------	--------------	------------------	--	---	---	---	---

Mit 3 verwendbaren Flächen

**Ergonomische Spachtel**

Notiz

<b>5964-</b>	100 x 240 mm	Polypropylen PPN		2	3	4	5
--------------	--------------	------------------	--	---	---	---	---

Mit 2 verwendbaren Flächen



**Eimer**

Notiz

<b>70102-</b>	9 Liter	Polypropylen PPN		2	3	4	5
<b>6306-</b>	15 Liter	Polypropylen PPN		2	3	4	5

**Deckel**

Notiz

<b>70112-</b>	9 Liter	Polypropylen PPN		2	3	4	5
<b>6307-</b>	15 Liter	Polypropylen PPN		2	3	4	5

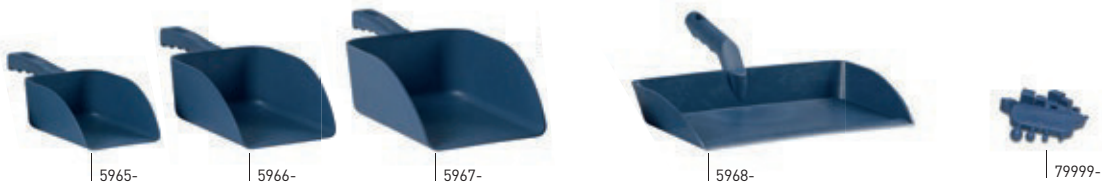

## Handschaufel

Notiz

5965-	110 x 150 x 265 mm	Polypropylen PPN   500 g	0,75 Liter		2	3	4	5
5966-	135 x 185 x 310 mm	Polypropylen PPN   750 g	1,5 Liter		2	3	4	5
5967-	160 x 230 x 360 mm	Polypropylen PPN   1000 g	2,5 Liter		2	3	4	5

## Kehrschaufel

Notiz

5968-	300 x 310 mm	Polypropylen PPN			2	3	4	5
-------	--------------	------------------	--	--	---	---	---	---

## Tester

Notiz

79999-		Polypropylen PPN			2			
--------	--	------------------	--	--	---	--	--	--

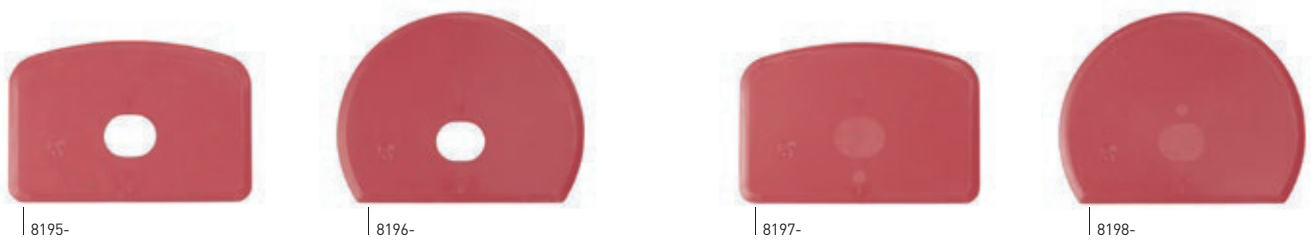

## Teigschaber mit Loch (Schlesinger)

Notiz

8195-	146 x 98 mm	Polypropylen PPN			2	3	4	5
8196-	160 x 125 mm	Polypropylen PPN			2	3	4	5

## Teigschaber (Schlesinger)

Notiz

8197-	146 x 98 mm	Polypropylen PPN			2	3	4	5
8198-	160 x 125 mm	Polypropylen PPN			2	3	4	5





**Ergonomische Schaufeln, einteilig mit kurzem Stiel**

Notiz

5969-	270 x 340 x 1120 mm	Polypropylen PPN		2	3
5970-	330 x 380 x 1120 mm	Polypropylen PPN		2	3

**Ergonomische Schaufeln, einteilig mit langem Stiel**

Notiz

6308-	270 x 340 x 1330 mm	Polypropylen PPN		2	3
6309-	330 x 380 x 1330 mm	Polypropylen PPN		2	3

**Große Handschaufel**

Notiz

5972-	270 x 320 x 540 mm	Polypropylen PPN		2	3	4	5
-------	--------------------	------------------	--	---	---	---	---

# Resin-Set

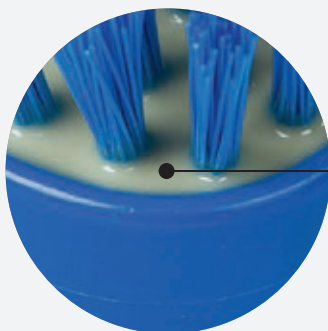

## Resin-Set

Das Resin-Set Produktprogramm umfasst eine Auswahl von Artikeln, deren Borsten durch ein spezielles Produktionsverfahren mit flexiblem und flüssigem Spezialharz in dafür eigens hergestellte Bürstenkörper umschlossen werden. Die Borstenbündel werden mit Edelstahlklammern fixiert und anschließend wird Spezialharz in den Bürstenkörper gegossen. Es werden alle Borstenbündel zusätzlich mit dem Spezialharz umschlossen. Dies dient einer zusätzlichen Borstenfixierung und verhindert ein Ausfallen der Borstenbündel. Der Temperaturbereich des Spezialharzes liegt zwischen  $-10^{\circ}\text{C}$  und  $120^{\circ}\text{C}$  und ist für Autoklaven bis  $134^{\circ}\text{C}$  geeignet.



**Besen**

Notiz

91136-	400 x 50 mm	Polyester PBT 0.30	± 55		1	2	3	4	5	7	8	11	12
91156-	400 x 50 mm	Polyester PBT 0.50	± 55		1	2	3	4	5	7	8	11	12

**Besen mit geradem Stielloch „Spanische Form“**

Notiz

93147-	280 x 48 mm	Polyester PBT 0.30	± 65		1	2	3	4	5	7	8
93157-	280 x 48 mm	Polyester PBT 0.50	± 65		1	2	3	4	5	7	8



**Washbürste**

Notiz

93135-	225 x 60 mm	Polyester PBT 0.30	± 55		1	2	3	4	5	7	8
93155-	225 x 60 mm	Polyester PBT 0.50	± 55		1	2	3	4	5	7	8

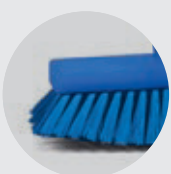





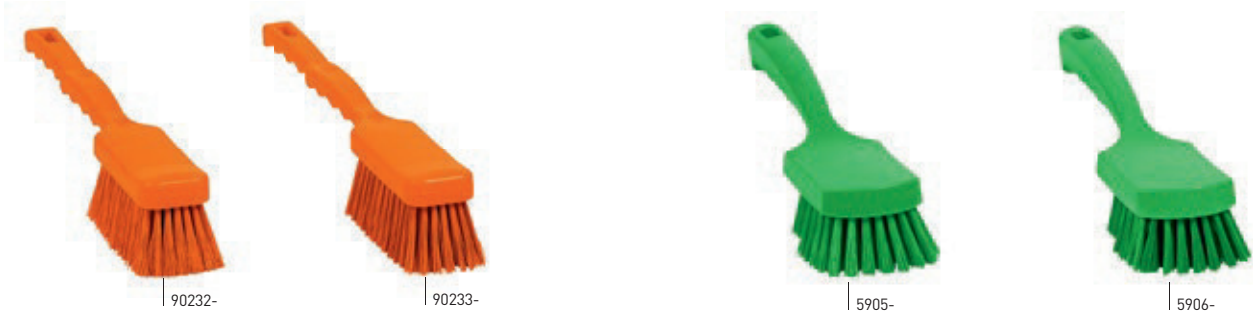

**93135- 93155-**

Flexible Washbürsten mit Spezialharz (Resin) zur gründlichen Reinigung von Boden, Wand, verschiedenen Behältnissen, etc.









**Stielbürsten lang, breite Form**

Notiz

90232-	410 x 55 mm	Polyester PBT 0.30	± 50	  	1	2	3	4	5	7	8
90233-	410 x 55 mm	Polyester PBT 0.50	± 50	  	1	2	3	4	5	7	8

**Stielbürsten breit**







Notiz

5905-	275 x 70 mm	Polyester PBT 0.30	± 40	  	1	2	3	4	5	7	8	11	12	
5906-	275 x 70 mm	Polyester PBT 0.50	± 40	  	1	2	3	4	5	6	7	8	11	12



**Handfeger**

Notiz

5660-	340 x 35 mm	Polyester PBT 0.30	± 50	  	1	2	3	4	5	7	8	11	12
90255-	340 x 35 mm	Polyester PBT 0.50	± 50	  	1	2	3	4	5	7	8	11	12

**Waschbürste**

Notiz

95063-	210 x 70 mm	Polyester PBT 0.50	± 35	  	1	2	3	4	5	7	8	11	12
--------	-------------	--------------------	------	---	---	---	---	---	---	---	---	----	----

# WasserDurchlauf



## **Wasserdurchlauf**

Bürsten mit Wasserdurchlauf wurden für professionelle Reinigungszwecke entwickelt, bei denen eine Nassreinigung deutliche Vorteile bringt.

Produkte mit Wasserdurchlauf werden genutzt, um mögliche Schäden an empfindlichen Oberflächen zu vermeiden und um ein optimales Reinigungsergebnis zu erzielen.



**Schrubber**

Notiz

5704-	300 x 60 mm	Polyester PBT 0.50	‡ 25		1	2	3	4	5
5985-	285 x 120 mm	Polyester PBT 0.50	‡ 25/40		1	2	3	4	5



**Waschbürsten mit Kantenschutz**

Notiz

5992-	200 x 80 mm	Polyester PBT 0.30	‡ 55			2			
5993-	265 x 90 mm	Polyester PBT 0.30	‡ 55		1	2	3	4	5
5994-	265 x 90 mm	Polyester PBT 0.30	‡ 55		1	2	3	4	5

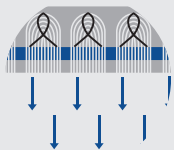

**Wasserdurchlauf**  
Wasser fließt aus jedem Borstenbündel.



**Kantenschutz**  
Der Kantenschutz ist in der Farbe (vollfarbig) des Bürstenkörpers gehalten. Er schützt empfindliche Gegenstände vor Beschädigungen während des Reinigungsvorgangs.



5721-



5995-

**Waschbürsten**

Notiz

5721-	300 x 60 mm	Polyester PBT 0.30	± 55						1	2	3
5995-	290 x 130 mm	Polyester PBT 0.30	± 40						1	2	3



5717-



5718-

**Waschbürsten OHNE Wasserdurchlauf**

Notiz

5717-	225 x 60 mm	Polyester PBT 0.30	± 55						1	2	3	4	5
5718-	225 x 60 mm	Polyester PBT 0.50	± 55						1	2	3		



5720-

**Waschbürste halbrund OHNE Wasserdurchlauf**

Notiz

5720-	290 x 130 mm	Polyester PBT 0.30	± 40						1	2	3	4	5
-------	--------------	--------------------	------	--	--	--	--	--	---	---	---	---	---



**Aluminiumstiele, ergonomische Form, Wasserdurchlauf**

Notiz

5756-	1500 x 32 mm	1/2" Anschluß		1	2	3	4	5
5799-	1750 x 32 mm	1/2" Anschluß		1	2	3	4	5

Ab einer Länge von 1700 mm fallen zusätzliche Portokosten (Sperrgut) an.



**Teleskopstiele, Aluminium, ergonomische Form, Wasserdurchlauf**

Notiz

6124-	1280 – 2000 x 32 mm	1/2" Anschluß		1	2	3	4	5
6174-	1720 – 2820 x 32 mm	1/2" Anschluß		1	2	3	4	5
29775-N	1600 – 5300 x 34 mm	1/2" Anschluß						
29779-N	1900 – 9500 x 46 mm	1/2" Anschluß						

Ab einer Länge von 1700 mm fallen zusätzliche Portokosten (Sperrgut) an.

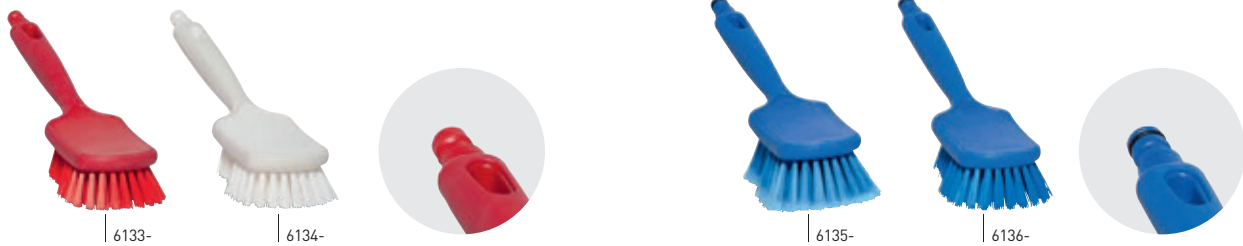

**Stielbürsten mit rutschfestem Griff, 1/2" Anschluß (Industrieanschluss)**

Notiz

6133-	300 x 75 mm	PBT 0.30	1/2" Anschluß	±35		1	2	3		
6134-	300 x 75 mm	PBT 0.50	1/2" Anschluß	±35		1	2	3	4	5

**Stielbürsten mit rutschfestem Griff, Euro Anschluß**

Notiz

6135-	300 x 75 mm	PBT 0.30	Euro Anschluß	±45			2			
6136-	300 x 75 mm	PBT 0.50	Euro Anschluß	±35			2			





**Wasserspritzpistole, 1/2" Anschluß**

Notiz

61631-	1/2" 8 bar – 95°C	Standard	
--------	-------------------	----------	--

**Wasserspritzpistolen, Profi**

Notiz

6165-	12 bar – 50°C	Standard   Polyamid		2
6166-	24 bar – 95°C	Profi   Messing		1 2 3 4 5 6
4120-	25 bar – 95 C	Standard   Messing		2
4130-	30 bar – 95 C	Profi   Messing		2



**Schlauchkupplungen**

Notiz

6167	1/2" – 3/4"	Schlauchkupplung mit Gewinde für Wasserspritzpistolen	
6168	1/2"	Schlauchkupplung mit Gewinde für Wasserspritzpistolen	
6169	3/4"	Schlauchkupplung mit Gewinde für Wasserspritzpistolen	



**6165-**  
Wasserspritzpistole, Standardausführung mit Polyamid-Gehäuse, für max. 12 bar und 50°C.









**6166-**  
Wasserspritzpistole, Profiausführung mit Messing-Gehäuse, für max. 24-30 bar und 95°C.



### Schlauchkupplungen und Verbindungsstücke



Notiz

61740	1/2"	Schlauchkupplung	 10
61730	1/2"	Schlauchkupplung mit Wasserstop	 5
61720	1/2"	Schlauchkupplung mit 45° Winkel und Wasserstop	 5
61750	1/2"	Verbindungsstück	 10
61770	3/4"	Schlauchkupplung	 10
61760	3/4"	Schlauchkupplungen mit Wasserstop	 5
61710	1/2"-3/4"-M22x1	Wasserhahn - Anschlussstück	 10



### Wasserschlauch

























Notiz

61700	1/2", 50 m, 13 bar	PVC	 1  60
-------	--------------------	-----	--



### Kehrgarnituren



Notiz

5907-	360 x 210 mm	Polyester PBT 0.25	± 50	  5  134	1				
5929-	Ersatz-Handfeger	Polyester PBT 0.25	± 50	  10  134	1				
1149-	330 x 200 mm	Polymex 0.20	± 50	 x  10  80					
1150-	Ersatz-Handfeger	Polymex 0.20	± 50	 x  10  80					







### Hackstockbürste

Notiz

5910-	185 x 75 x 20 mm	Flachdraht 3.3 mm	± 65	 x 	1
-------	------------------	-------------------	------	---	---





### Gabeln

6157-	Traubengabel, 270 x 130 x 1145 mm, D-Griff	 x 	3
6158-	Harke gebogen, 210 x 1260 x 1770 mm, komplett	 x 	3



### Microfasertücher mit Lebensmittelzulassung

Notiz

8075-	Premiumtuch, 400 x 400 mm	 x 	1 2 3 4 5
-------	---------------------------	---	-----------



### Reinigungsbürste für Brotschneidemaschinen

Notiz

59081	mit 9 Bürsten, 280 x 100 mm	 x 
-------	-----------------------------	---

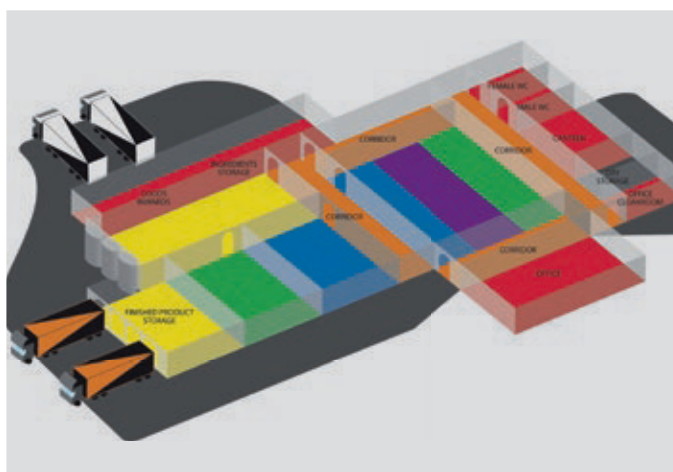

Säure	%	PBT	PP	PA
Ameisensäure	98 %	✓	!	✗
Anilin	100 %	✓	!	✗
Ätzkali (Kalilauge)	10 %	✓	✓	✓
Ätzkali (Kalilauge)	50 %	!	✓	✓
Ätznatron, Natronlauge	10 %	✗	✓	✓
Ätznatron, Natronlauge	50 %	✗	✓	✓
Azeton	100 %	✓	✓	✓
Benzin		✓	!	✓
Benzol	100 %	✓	✗	✓
Bleichmittellösung		✓	✓	✗
Chloroform	100 %	✓	!	✗
Chlorwasser konzentriert		✗	✗	✗
Chromsäure	10 %	✓	✓	!
Essigsäure	100 %	✗	✓	✗
Ethanol	96 %	✓	✓	✓
Ethylazetat	100 %	✓	✓	✓
Glyzerin		✓	✓	✓
Heizöl, Schweröl, Dieselöl		✓	!	✓
Methylalkohol	100 %	✓	✓	✓
Milchsäure	20 %	✓	✓	!
Mineralöl		✓	✓	✓
Natrium Hypochlorid	10 %	✓	✓	✗
Natriumchlorid (Speisesalz)		✓	✓	✓
Ölsäure	100 %	✓	✓	✓
Oxalsäure	10 %	✓	!	✗
Pflanzenöl		✓	✓	✓
Phosphorsäure	85 %	✓	✓	✗
Salmiakgeist (flüssiger Ammoniak)		!	✓	✓
Salpetersäure	10 %	✓	✓	✗
Salpetersäure	50 %	✓	✗	✗
Salzsäure (Chlorwasserstoffsäure)	30 %	!	✓	✗
Salzwasser	100 %	✓	✓	✓
Schwefelsäure	10 %	✓	✓	✗
Schwefelsäure	96 %	✗	✗	✗
Seife (WAS)		✓	✓	✓
Stearinsäure	100 %	✓	✓	!
Terpentin	100 %	✓	✗	✓
Tetrachlorethylen		!	✗	!
Toluol	100 %	!	✗	✓
Trichlorethylen		!	!	✓
Vaseline		✓	✓	✓
Zitronensäure	10 %	✓	✓	!

**Allgemein:**

**PBT**     resistent gegenüber Säuren mit PH-Wert 1-7

**PP**        resistent gegenüber Säuren und alkalischen

Lösungen abhängig von der Konzentration und der Dauer des Kontaktes.

✓ **Ideal**  
Während des Dauereinsatzes keine über die normale Abnutzung der Bürste hinausgehenden Veränderungen.

! **Achtung!**  
Veränderungen in Konzentration, Temperatur und Dauer der Einwirkung können sich nachteilig bemerkbar machen.

✗ **Vorsicht**  
Ungeeignet, unter Verwendung dieses Materials entsteht anhaltende Zerstörung.

**Hinweise:**

Die zur Verfügung gestellten Informationen gehen von der Annahme aus, dass Temperaturen von 20° Celsius nicht überschritten werden. Die Konzentration % bezieht sich auf die chemische Substanz komplett in Wasser gelöst.

Alle Informationen beruhen auf Daten unserer Rostoff-Lieferanten, die uns gegenüber erklären:

„Wir gehen davon aus, dass alle Angaben der Wahrheit und Richtigkeit entsprechen, geben jedoch keine explizite oder implizite Garantie zur Richtigkeit in Bezug auf die Leistungsmerkmale eines Produkts ab.“

Daher empfehlen wir für kritische Anwendungen unbedingt Vorabtests.

## Hygieneprogramm

Die Herstellung der Produkte erfolgt ausschließlich aus qualitativ sehr hochwertigen Besteckungsmaterialien, sowie stabilen farbigen Kunststoffkörpern.

Alle Artikel im Hygienebereich sind vollfarbig, d.H. Bürstenkörper und Borsten haben die gleiche Farbe. Unser Sortiment ist standardmäßig in 5 Farben verfügbar, einige Artikel in bis zu 11 Farben. Bitte beachten Sie hierzu die gesonderte Kennzeichnung.

Die Farbcodierung beugt einer Kreuzkontamination vor.

Die Artikel entsprechen der Vorschrift HACCP (Hazard Analysis and Critical Control Points) und sind aus konformen Materialien gefertigt, welche von der FDA (Food and Drug Administration) gefordert werden, entsprechen dem IFS (International Featured Standard) und erfüllen die EU-Vorschriften:

10/2011/EC; 1935/2004/EC; 2023/2006; 579/2011/EC; EU directive 93/43/EEC; 2002/72/EC; FDA food code 2009.

Das Sortiment wird nach den Richtlinien der FEIBP (Europäischer Bürstenverband) produziert. Die „PHB Charta“ dieses Verbandes wurden speziell für die Herstellung von Hygienebürsten entwickelt.

Eine hervorzuhebende Eigenschaft der Hygiene-Bürsten ist die Temperaturbeständigkeit von -20°C bis zu +134°C. Dies ermöglicht die Sterilisation im Autoklav.

Zusätzlich bieten die Polyesterborsten eine hohe Abriebfestigkeit und somit eine lange Lebensdauer und Verwendbarkeit. Durch die Feuchtigkeitsresistenz behalten die Borsten stets ihre ursprüngliche Festigkeit. Die Verankerung der Polyesterborsten im Bürstenkörper erfolgt mit rostfreiem Edelstahldraht.

### Wann sollen Hygieneprodukte ausgetauscht werden

Hygieneprodukte kommen überall dort zum Einsatz, wo ein hohes Maß an Hygiene gefordert wird. In sensiblen Bereichen sollten Hygieneprodukte bei folgenden Punkten ausgetauscht werden, damit die Wahrung der Hygieneanforderungen bestehen bleiben.

- wenn die Borsten verfilzt sind
- wenn die Borsten verfärbt sind
- wenn der Bürstenkörper beschädigt ist
- wenn der Stiel gebrochen ist oder Kerb-  
beschädigungen aufweist
- wenn der Gesetzgeber einen bestimmten  
Zeitraum für den Austausch vorschreibt

### Die Qual der Wahl

Nicht alle Reinigungsgeräte sollen und dürfen in der Lebensmittelindustrie verwendet werden. Besen und Bürsten aus Holz bestückt mit Naturhaaren sind nicht geeignet, da sie einer Desinfizierung nicht standhalten. In diesen Besen können sich Mikroorganismen verstecken bzw. vermehren. Ebenso ungeeignet sind Kunststoffkörper welche im Schäumverfahren hergestellt werden, da bei diesem Verfahren Luftlöcher im Kunststoff entstehen. Ein einziger Riss in der Oberfläche des Kunststoffes reicht und Bakterien haben unzählige Möglichkeiten zu überleben.

### Die richtige Wahl

Bei der Wahl von Hygieneprodukten sollten Sie auf folgende Kriterien achten:

- sterilisierbar / autoklavierbar
- hochwertig, geschlossenporige  
Polypropylenkörper
- allen gängigen Vorschriften entsprechen
- alle zugelassene Reinigungsmittel  
vertragen
- eine lange Lebensdauer haben
- ein ergonomisches Arbeiten ermöglichen
- leicht und stets ersetzbar sein

**I. Geltung/Angabots**

1. Diese Allgemeinen Verkaufsbedingungen gelten für alle - auch zukünftigen - Verträge und sonstigen Leistungen. Bedingungen des Käufers verpflichten uns auch dann nicht, wenn wir ihnen nicht nochmals nach Eingang bei uns ausdrücklich widersprechen.
2. Unsere Angebote sind freibleibend. Vereinbarungen, insbesondere mündliche Nebenabreden, Zusagen, Garantien und sonstige Zusicherungen unserer Verkaufsstellen, werden erst durch unsere schriftliche Bestätigung verbindlich.
3. Die zum Angebot gehörenden Unterlagen wie Zeichnungen, Abbildungen, technische Daten, Bezugnahmen auf Normen sowie Aussagen in Werbemitteln sind keine Beschaffenheitsangaben, Eigenschaftszusicherungen oder Garantien, soweit sie nicht ausdrücklich und schriftlich als solche bezeichnet sind.
4. Abweichungen des Liefergegenstandes von Angeboten, Mustern, Probe- und Vorlieferungen sind nach Maßgabe der jeweils gültigen DIN-EN-Normen oder anderer einschlägiger technischer Normen zulässig.

**II. Preise**

1. Unsere Preise verstehen sich, soweit nichts anderes vereinbart, ab unserem Betrieb einschließlich Verpackung, jeweils zuzüglich Mehrwertsteuer.
2. Wird die Ware verpackt geliefert, so berechnen wir die Verpackung zum Selbstkostenpreis. Im Rahmen der gesetzlichen Regelungen nehmen wir von uns gelieferte Verpackungen zurück, wenn sie uns vom Käufer in angemessener Frist frachtfrei zurückgegeben werden.

**III. Zahlung und Verrechnung**

1. Unsere Rechnungen sind fällig innerhalb 10 Tagen mit 2 % Skonto, innerhalb 30 Tagen netto, jeweils ab Rechnungsdatum. Die Zahlung hat innerhalb dieser Fristen so zu erfolgen, daß uns der für den Rechnungsausgleich erforderliche Betrag spätestens am Fälligkeitstermin zur Verfügung steht. Der Käufer kommt spätestens 10 Tage nach Fälligkeit unserer Forderung in Verzug, ohne daß es einer Mahnung bedarf.
2. Rechnungen über Beträge unter 50,00 EUR (Euro) sowie für Montagen, Reparaturen, Formen und Werkzeugkostenanteile sind jeweils sofort fällig und netto zahlbar.
3. Von uns bestrittene oder nicht rechtskräftig festgestellte Gegenforderungen berechtigen den Käufer weder zur Zurückbehaltung noch zur Aufrechnung.
4. Bei Überschreiten des Zahlungszieles, spätestens ab Verzug, sind wir berechtigt, Zinsen in Höhe der jeweiligen Banksätze für Überziehungskredite zu berechnen, mindestens aber Zinsen in Höhe von 8 Prozentpunkten über dem Basiszinssatz. Die Geltendmachung eines weiteren Verzugschadens bleibt vorbehalten.
5. Wird nach Vertragsschluss erkennbar, daß unser Zahlungsanspruch durch mangelnde Leistungsfähigkeit des Käufers gefährdet wird, stehen uns die Rechte aus § 321 BGB (Unsicherheitseinrede) zu. Wir sind dann auch berechtigt, alle unverjährten Forderungen aus der laufenden Geschäftsverbindung mit dem Käufer fällig zu stellen und die Einziehungsermächtigung gemäß Ziff. V/5 zu widerrufen. Bei Zahlungsverzug sind wir zudem berechtigt, die Ware nach Ablauf einer angemessenen Nachfrist zurück zu verlangen sowie die Weiterveräußerung und Weiterverarbeitung gelieferter Ware zu untersagen. Die Rücknahme ist kein Rücktritt vom Vertrag. Alle diese Rechtsfolgen kann der Käufer durch Zahlung oder Sicherheitsleistung in Höhe unseres gefährdeten Zahlungsanspruchs abwenden. Die Vorschriften der Insolvenzordnung bleiben von den vorstehenden Regelungen unberührt.
6. Ein vereinbartes Skonto bezieht sich immer nur auf den Rechnungswert ausschließlich Fracht und setzt den vollständigen Ausgleich aller fälligen Verbindlichkeiten des Käufers im Zeitpunkt der Skontierung voraus.

**IV. Lieferfristen**

1. Lieferfristen und -termine sind eingehalten, wenn bis zu ihrem Ablauf der Liefergegenstand unseren Betrieb verlassen hat.
2. Unsere Lieferverpflichtung steht unter dem Vorbehalt richtiger und rechtzeitiger Selbstbelieferung, es sei denn, die nicht richtige oder verspätete Selbstbelieferung ist durch uns verschuldet.

**V. Eigentumsvorbehalt**

1. Alle gelieferten Waren bleiben unser Eigentum (Vorbehaltsware) bis zur Erfüllung sämtlicher Forderungen aus der Geschäftsverbindung, gleich aus welchem Rechtsgrund, einschließlich der künftig entstehenden oder bedingten Forderungen.
2. Be- und Verarbeitung der Vorbehaltsware erfolgen für uns als Hersteller im Sinne von § 950 BGB, ohne uns zu verpflichten. Die verarbeitete Ware gilt als Vorbehaltsware im Sinne der Ziff. V/1. Bei Verarbeitung, Verbindung und Vermischung der Vorbehaltsware mit anderen Waren durch den Käufer steht uns das Miteigentum an der neuen Sache zu im Verhältnis des Rechnungswertes der Vorbehaltsware zum Rechnungswert der anderen verwendeten Waren. Erlischt unser Eigentum durch Verbindung oder Vermischung, so überträgt der Käufer uns bereits jetzt die ihm zustehenden Eigentumsrechte an dem neuen Bestand oder der Sache im Umfang des Rechnungswertes der Vorbehaltsware und verwahrt sie unentgeltlich für uns. Die hiernach entstehenden Miteigentumsrechte gelten als Vorbehaltswaren im Sinne der Ziff. V/1.
3. Der Käufer darf die Vorbehaltsware nur im gewöhnlichen Geschäftsverkehr zu seinen normalen Geschäftsbedingungen und solange er nicht in Verzug ist, veräußern, vorausgesetzt, daß die Forderungen aus der Weiterveräußerung gemäß den Ziff. V/4 bis V/6 auf uns übergehen. Zu anderen Verfügungen über die Vorbehaltsware ist er nicht berechtigt.
4. Die Forderungen des Käufers aus der Weiterveräußerung der Vorbehaltsware werden bereits jetzt an uns abgetreten. Sie dienen in demselben Umfange zur Sicherung wie die Vorbehaltsware. Wird die Vorbehaltsware vom Käufer zusammen mit anderen, nicht von uns verkauften Waren veräußert, so gilt die Abtretung der Forderung aus der Weiterveräußerung nur in Höhe des Weiterveräußerungswertes der jeweils veräußerten Vorbehaltsware. Bei der Veräußerung von Waren, an denen wir Miteigentumsanteile gemäß Ziff. V/2 haben, gilt die Abtretung der Forderung in Höhe dieser Miteigentumsanteile.
5. Der Käufer ist berechtigt, Forderungen aus der Weiterveräußerung bis zu unserem jederzeit zulässigen Widerruf einzuziehen. Wir werden von dem Widerrufsrecht nur in den in Ziff. III/5 genannten Fällen Gebrauch machen. Auf unser Verlangen ist der Käufer verpflichtet, seine Abnehmer sofort von der Abtretung an uns zu unterrichten - sofern wir das nicht selbst tun - und uns die zur Einziehung erforderlichen Auskünfte und Unterlagen zu geben.
6. Von einer Pfändung oder anderen Beeinträchtigung durch Dritte muss der Käufer uns unverzüglich benachrichtigen.
7. Übersteigt der Wert bestehender Sicherheiten die gesicherten Forderungen insgesamt um mehr als 50 v. H., sind wir auf Verlangen des Käufers insoweit zur Freigabe von Sicherheiten nach unserer Wahl verpflichtet.

**VI. Ausführung der Lieferungen**

1. Mit der Übergabe der Ware an einen Spediteur oder Frachtführer, spätestens jedoch mit Verlassen des Lagers oder - bei Streckengeschäften - des Lieferwerkes geht die Gefahr bei allen Geschäften, auch bei franko- und frei-Haus-Lieferungen, auf den Käufer über. Pflicht und Kosten der Entladung gehen zu Lasten des Käufers. Für Versicherung sorgen wir nur auf Weisung und Kosten des Käufers.
2. Wir sind zu Teillieferungen in zumutbarem Umfang berechtigt. Bei Anfertigungsware sind Mehr- und Minderlieferungen bis zu 10 % der abgeschlossenen Menge zulässig.
3. Bei Abrufaufträgen sind wir berechtigt, die gesamte Bestellmenge geschlossen herzustellen bzw. herstellen zu lassen. Etwasige Änderungswünsche können nach Erteilung des Auftrages nicht mehr berücksichtigt werden, es sei denn, daß dies ausdrücklich vereinbart wurde. Abbrutermine und -mengen können, soweit keine festen Vereinbarungen getroffen wurden, nur im Rahmen unserer Lieferungs- oder Herstellungsmöglichkeiten eingehalten werden. Wird die Ware nicht vertragsgemäß abgerufen, sind wir berechtigt, sie nach Verstreichen einer angemessenen Nachfrist als geliefert zu berechnen.

**VII. Haftung für Mängel**

1. Bei berechtigter, unverzüglicher Mängelrüge können wir nach unserer Wahl den Mangel beseitigen oder eine mangelfreie Sache liefern (Nacherfüllung). Bei Fehlschlagen oder Verweigerung der Nacherfüllung kann der Käufer den Kaufpreis mindern oder nach Setzung und erfolglosem Ablauf einer angemessenen Frist vom Vertrag zurücktreten. Ist der Mangel nicht erheblich, steht ihm nur das Minderungsrecht zu.
2. Aufwendungen im Zusammenhang mit der Nacherfüllung übernehmen wir nur, soweit wir sie im Einzelfall durch unser Verschulden oder garantiemäßig zu vertreten haben. Insbesondere müssen solche Aufwendungen in einem angemessenen Verhältnis zum Kaufpreis der Ware stehen. Aufwendungen, die dadurch entstehen, dass die verkaufte Ware an einen anderen Ort als den Sitz oder die Niederlassung des Käufers verbracht worden ist, übernehmen wir nicht, es sei denn, dies entspräche ihrem vertragsmäßigen Gebrauch.
3. Solange der Käufer uns nicht Gelegenheit gibt, uns von dem Mangel zu überzeugen, er insbesondere auf Verlangen die beanstandete Ware oder Proben davon nicht zur Verfügung stellt, kann er sich auf Mängel der Ware nicht berufen.
4. Weitere Ansprüche sind nach Maßgabe der Ziff. VIII ausgeschlossen. Dies gilt insbesondere für Ansprüche auf Ersatz von Schäden, die nicht an der Ware selbst entstanden sind (Mangelolgeschäden).

**VIII. Allgemeine Haftungsbegrenzung und Verjährung**

1. Wegen Verletzung vertraglicher und außervertraglicher Pflichten, insbesondere wegen Unmöglichkeit, Verzug, Verschulden bei Vertragsanbahnung und unerlaubter Handlung haften wir - auch für unsere leitenden Angestellten und sonstigen Erfüllungsgehilfen - nur in Fällen des Vorsatzes und der groben Fahrlässigkeit, beschränkt auf den bei Vertragsschluss voraussehbaren vertragstypischen Schaden.
2. Diese Beschränkungen gelten nicht bei schuldhaftem Verstoß gegen wesentliche Vertragspflichten, soweit die Erreichung des Vertragszwecks gefährdet wird, in Fällen zwingender Haftung nach dem Produkthaftungsgesetz, bei Verletzung des Lebens, des Körpers oder der Gesundheit und auch dann nicht, wenn und soweit wir Mängel der Sache arglistig verschwiegen oder deren Abwesenheit garantiert haben. Die Regeln über die Beweislast bleiben hiervon unberührt.
3. Soweit nichts anderes vereinbart, verjähren vertragliche Ansprüche, die dem Käufer gegen uns aus Anlaß oder im Zusammenhang mit der Lieferung der Ware entstehen, ein Jahr nach Ablieferung der Ware. Diese Frist gilt auch für solche Waren, die entsprechend ihrer üblichen Verwendungweise für ein Bauwerk verwendet wurden und dessen Mangelhaftigkeit verursacht haben, es sei denn, diese Verwendungweise wurde schriftlich vereinbart. Davon unberührt bleiben unsere Haftung aus vorsätzlichen und grob fahrlässigen Pflichtverletzungen sowie die Verjährung von gesetzlichen Rückgriffsansprüchen. In den Fällen der Nacherfüllung beginnt die Verjährungsfrist nicht erneut zu laufen.

**IX. Urheberrechte**

1. An Kostenanschlägen, Entwürfen, Zeichnungen und anderen Unterlagen behalten wir uns das Eigentums- und Urheberrecht vor. Sie dürfen Dritten nur im Einvernehmen mit uns zugänglich gemacht werden. Zu Angeboten gehörige Zeichnungen und andere Unterlagen sind auf Verlangen zurückzugeben.
2. Sofern wir Gegenstände nach vom Käufer übergebenen Zeichnungen, Modellen, Mustern oder sonstigen Unterlagen geliefert haben, übernimmt dieser die Gewähr dafür, daß Schutzrechte Dritter nicht verletzt werden. Untersagen uns Dritte unter Berufung auf Schutzrechte insbesondere die Herstellung und Lieferung derartiger Gegenstände, sind wir - ohne zur Prüfung der Rechtslage verpflichtet zu sein - berechtigt, insoweit jede weitere Tätigkeit einzustellen und bei Verschulden des Käufers Schadenersatz zu verlangen. Der Käufer verpflichtet sich außerdem, uns von allen damit in Zusammenhang stehenden Ansprüchen Dritter unverzüglich freizustellen.

**X. Versuchsteile, Formen, Werkzeuge**

1. Hat der Käufer zur Auftragsdurchführung Teile beizustellen, so sind sie frei Produktionsstätte mit der vereinbarten, andernfalls mit einer angemessenen Mehrmenge für etwaigen Ausschuss rechtzeitig, unentgeltlich und mangelfrei anzuliefern. Geschieht dies nicht, so gehen hierdurch verursachte Kosten und sonstige Folgen zu seinen Lasten.
2. Die Anfertigung von Versuchsteilen einschließlich der Kosten für Formen und Werkzeuge geht zu Lasten des Käufers.
3. Eigentumsrechte an Formen, Werkzeugen und sonstigen Vorrichtungen, die zur Herstellung bestellter Teile erforderlich sind, richten sich nach den getroffenen Vereinbarungen. Werden derartige Vorrichtungen vor Erfüllung der vereinbarten Ausbringungsmenge unbrauchbar, so gehen die für den Ersatz erforderlichen Kosten zu unseren Lasten. Wir verpflichten uns, derartige Vorrichtungen mindestens zwei Jahre nach dem letzten Einsatz bereitzuhalten.
4. Für vom Käufer beigestellte Werkzeuge, Formen und sonstige Fertigungsvorrichtungen beschränkt sich unsere Haftung auf die Sorgfalt wie in eigener Sache. Kosten für Wartung und Pflege trägt der Käufer. Unsere Aufbewahrungspflicht erlischt - unabhängig von Eigentumsrechten des Käufers - spätestens zwei Jahre nach der letzten Fertigung aus der Form oder dem Werkzeug.

**XI. Erfüllungsort, Gerichtsstand und anzuwendendes Recht**

1. Erfüllungsort für unsere Lieferungen ist unser Betrieb. Gerichtsstand für Kaufleute ist der Sitz unserer Hauptniederlassung. Wir können den Käufer auch an seinem Gerichtsstand verklagen.

2. Für alle Rechtsbeziehungen zwischen uns und dem Käufer gilt in Ergänzung zu diesen Bedingungen deutsches Recht unter Einschluss der Vorschriften des Übereinkommens der Vereinten Nationen vom 11.04.1980 über den internationalen Warenkauf (CISG).

**XII. Maßgebende Fassung**

In Zweifelsfällen ist die deutsche Fassung dieser Allgemeinen Verkaufsbedingungen maßgebend.



**INDUSTRIEBEDARF  
CASTAN** GMBH

Schlauch- und Armaturentechnik  
Technische Gummiwaren  
Pellet-Komponenten  
Silikonelastomere  
Werkstattbedarf  
Kellertechnik

**Industribedarf Castan GmbH**, Steinbeisstraße 20-22, D-71691 Freiberg am Neckar

Geschäftsführer: Roland Pitsch \* Registergericht: HRB 201443 Stuttgart \* UST-Id-Nr. DE 146147601  
Telefon: (+49) 07141/29 43-0 \* Telefax: (+49) 07141/29 43-55 \* [www.industribedarf-castan.com](http://www.industribedarf-castan.com) \* [info@industribedarf-castan.com](mailto:info@industribedarf-castan.com)